



FABRICANT
D'ÉQUIPEMENTS
SPORTIFS



NOTRE OFFRE

Sodex Sport continue son positionnement de fabricant spécialisé pour les équipements de terrains et salles de sport.

Afin d'apporter une offre complète, vous trouverez dans ce nouveau catalogue de nouveaux produits et gammes de produits tels que l'athlétisme, la piscine, le futnet, le padel, les séparations de salles. C'est en écoutant vos retours terrain et dans l'optique de vous accompagner sur un maximum de projets, que nous nous voulons actifs sur ces développements produits.



Cependant, nous restons vigilants à garder l'ADN de Sodex, qui s'articule autour de 5 axes majeurs:

- Des certifications internationales comme gage de qualité

Après plusieurs mois d'études et de tests, nous avons eu le plaisir et la fierté de recevoir de la part des organismes internationaux FIFA, BWF et FIBA des certifications sur nos produits. Nous avons également obtenu de nouvelles certifications FIH (Hockey) et World Athletics (Athlétisme) prouvant ainsi la qualité de nos produits.

- Stocker nos productions

La réactivité étant primordiale pour gagner des marchés, faciliter les plannings de pose, 95% des produits Sodex sont stockés à notre dépôt sur Caen afin de répondre tout au long de l'année avec des délais courts.

- Sodex, Fabricant sportif de produits métalliques (buts, poteaux), filets et panneaux de basket. Nous maîtrisons aujourd'hui 3 types de production que nous sommes seuls à fabriquer de A à Z.

1. La partie métallique (buts et poteaux), que ce soit en acier et ou aluminium, de l'arrivée du tube jusqu'à la peinture (par poudre polyester cuite au four).
2. Les filets, à travers une gamme diversifiée comme en atteste notre développement sur le filet sans noeud et la customisation pour des prestations personnalisées.
3. Les panneaux (en fibre de verre), fabrication dont nous maîtrisons les aspects qualitatifs essentiels notamment en ce qui concerne les infiltrations d'eau.

Ainsi, venir chez Sodex c'est l'assurance de travailler directement avec le fabricant.

- Une clientèle de professionnels

S'adresser uniquement aux professionnels est un choix qui nous permet d'être à l'écoute de vos installateurs, mais aussi de vos commerciaux qui devront convaincre les décideurs.

En termes de support marketing, notre équipe vous accompagne en vous proposant du contenu de qualité pour votre communication digitale.

Tout cela participe à une volonté de vous offrir le nécessaire pour vous démarquer vis-à-vis de vos confrères avec une offre technique claire, expliquant nos avantages en termes d'installation, de sécurité, de solidité, d'utilisation.

- L'écoute

Sodex reste perfectible, c'est pourquoi nous sommes à votre écoute, que ce soit pour un service, un produit ou une documentation à améliorer.

C'est ainsi que nous évoluerons, que nous répondrons, ensemble, à l'évolution du marché du matériel de sport en France.

Alann Bouvot
Directeur général

Expertise dans
30 gammes
 d'équipements sportifs.
 Buts, poteaux, filets et
 accessoires

Fondé en 1991
30+ ans
 d'expérience

Effectif
200 employés

150m² dédiés
 aux tests de conformité
 et essais prototypes

3 ateliers
 Métallique
 filets
 panneaux

15.000m²
 Usine certifiée
 ISO 9001:2015

100+ certifications
 Normes internationales,
 Code du sport
 et Fédérations sportives

5000m²
 de stockage
 pour assurer
 des délais courts

Une clientèle exclusive de
 professionnels sur
5 continents

Sport	Norme	Fédération Internationale
Football	EN 748	FIFA
Handball	EN 749	IHF
Hockey	EN 750	FIH
Basketball	EN 1270	FIBA
Volleyball	EN 1271	FIVB
Badminton	EN 1509	BWF
Tennis	EN 1510	ITF
Futsal	EN 16579	FIFA
Fitness	EN 16630	-
Athlétisme	-	World Athletics



**FOOTBALL
 FOR THE GOALS**





EXPERTISE DE A à Z

Nos 3 ateliers de production: Métallique, Filets et Panneaux sont tous dirigés par des hommes et femmes d'expérience.

La production des équipements est traitée entièrement dans ces ateliers sans sous-traitance, ce qui permet de garantir des niveaux de qualité et de productivité optimaux.

SÉCURITÉ ET RÉSISTANCE

Les essais sont effectués à notre usine par un organisme de contrôle (APAVE) afin de garantir la conformité aux réglementations et normes internationales.

Ceci permet de garantir un environnement sécurisé à tous les utilisateurs, depuis les cours d'écoles jusqu'aux terrains de sport internationaux.



CONTRÔLE QUALITÉ

Des contrôles de qualité sont effectués tout au long de la chaîne de production, depuis l'arrivée de la matière première jusqu'à l'emballage du produit dans chaque atelier. Le personnel est formé à l'autocontrôle.

Tout au long de la production, un management efficace permet de veiller à anticiper et répertorier d'éventuels manquements qualité et d'y remédier en appliquant des actions correctives validées par la direction.

PROJETS SUR MESURE

Notre équipe d'ingénieurs propose des études personnalisées lorsque nos clients ont besoin de solutions sur mesure. Basketball charpente, structures pare-balls, configurations spécifiques client,... Des études préliminaires et des simulations numériques sont effectuées avant de présenter les différentes options au client pour validation.

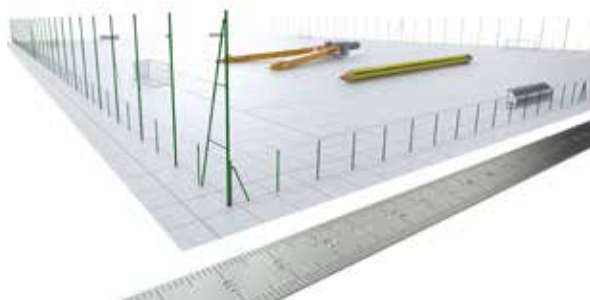

SPORTS D'ÉQUIPE _____ **6**



SPORTS DE RAQUETTE _____ **72**



SPORTS INDIVIDUELS _____ **92**



ÉQUIPEMENTS _____ **106**





SPORTS D'ÉQUIPE



8 — Football
www.sodexsport.fr/football

38 — Basketball
www.sodexsport.fr/basketball

21 — Futnet
www.sodexsport.fr/futnet

52 — Handball
www.sodexsport.fr/handball

26 — Abris de touche
www.sodexsport.fr/abris-de-touche

58 — Multi-jeux
www.sodexsport.fr/terrains-multi-jeux

30 — Hockey
www.sodexsport.fr/hockey

61 — Foot à 5
www.sodexsport.fr/foot-a-5

36 — Futsal
www.sodexsport.fr/futsal

62 — Volleyball
www.sodexsport.fr/volleyball

37 — Rugby
www.sodexsport.fr/rugby

68 — Sports de plage
www.sodexsport.fr/Sports-de-plage



BUTS DE FOOTBALL À 11

Conforme NF
EN 748



▶ But certifié FIFA

Dimensions: 7.32 x 2.44m. Aluminium 120x100mm plastifié blanc.

Livré avec l'ensemble des accessoires (ci-dessous) pour une utilisation lors de compétitions internationales.

S12215CPTcFIFA - Pack buts certifiés FIFA.

La certification FIFA porte sur un ensemble d'articles compris dans ce pack:

- Buts sans crochet.
- Relevages filet alu.
- Mâts arrière Ø90mm à double poulies + 7 tendeurs.
- Fourreaux pour buts et mâts arrière.
- Réhausseurs pour buts et mâts arrière.
- Mousses de protection (mâts arrière et charnières du relevage).



 Système de relevage en aluminium.



 Réhausseur de poteau. Réglage précis de la hauteur du but.



 Tension parfaite du filet. Mâts arrière: à double poulies + 7 tendeurs.

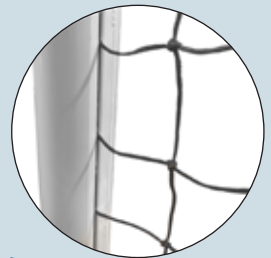

 Fixation filet sans crochet.

► Buts à sceller

Dimensions: 7.32 x 2.44m. Plastifiés blanc. Livrés avec fixations pour système de relevage.

 Afin de réduire votre temps d'installation, les crochets pour le filet sont montés sur nos buts.

 Les retours d'angle sont soudés directement sur la transversale.



• But acier galvanisé



Modèle avec crochets 

S12200 - Tube Ø101.6mm.



• Buts aluminium



Modèle avec crochets

S12201 - Profil rond Ø101.6mm.

S12211 - Profil ovoïde 120x100mm.



Modèle sans crochet 

Les buts sans crochet sont équipés d'une glissière interne pour fixer le filet à l'intérieur.

S12205 - Profil rond Ø101.6mm.

S12215 - Profil ovoïde 120x100mm.

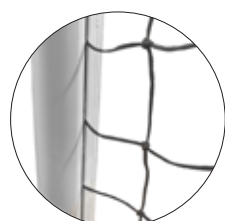

Fonctions buts sans crochet



Pas besoin de retirer le but de ses fourreaux pour installer/remplacer le filet. Ce dernier s'insère grâce à une ouverture au niveau des angles, et se glisse à l'intérieur du profil.



Évite les casses de crochet.



Filet maintenu sur toute la longueur de la glissière. Permet une tenue homogène et durable.





BUTS DE FOOTBALL À 11

Conforme NF
EN 748

► Buts transportables

Dimensions: 7.32 x 2.44m. Aluminium 120 x 100mm plastifié blanc.
Arceaux galvanisés plastifiés noirs en Ø42mm.
Livrés avec contrepoids à intégrer et kit roues 360°.

 Les retours d'angle sont soudés directement sur la transversale.

S12292 -  Ce but a été conçu de manière à ce que les roues ne soient pas au contact du sol en permanence (Meilleure stabilité et durabilité du but).



En position de jeu



En position de déplacement

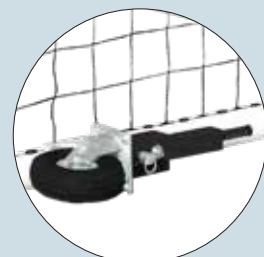

 Ce design réduit les marques de roues sur le sol.



 La barre arrière basse comporte des contrepoids intégrés pour sécuriser le but, et repose sur le sol en position de jeu pour ne pas user prématurément le but.

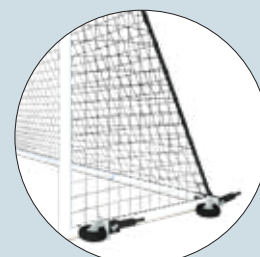

 Pour veiller à la sécurité du gardien, les roues sont placées à l'extérieur du but.



 Ces crochets renforcent le filet en le maintenant dans la glissière du but.

► Buts transportables

Dimensions: 7.32 x 2.44m. Plastifiés blanc.

Arceaux galvanisés plastifiés noir. Livrés avec leurs ancrages.

 Les retours d'angle sont soudés directement sur la transversale.

• Buts aluminium

Modèle avec crochets et arceaux

S12281 - Profil rond Ø101.6mm.
Arceaux Ø34mm.



S12288 - Profil ovoïde 120x100mm.
Arceaux Ø42mm.



Afin de réduire votre temps d'installation, les crochets pour le filet sont montés sur ce but.



S12281



Arceaux fixés à chaque angle. Assure un meilleur maintien qu'une jambe de force.



Tension parfaite du filet.

- Options pour but transportable (Voir page Accessoires pour les références)



SÉCURITÉ

Pour gazon synthétique



Conformément au Code du sport, les contrepoids garantissent à l'utilisateur un usage en toute sécurité car ils font partie intégrante du but. Ainsi les contrepoids restent fixés lors du déplacement du but. Voir page 18.

Pour gazon naturel

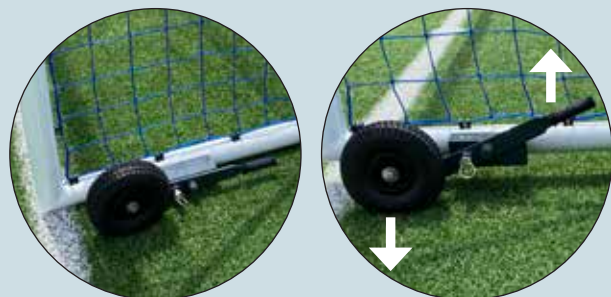

Roues à fixer sur le but, munies d'un solide bras de levier pour soulever le but. Voir page 18.



BUTS DE FOOTBALL À 8

► Buts à sceller

Dimensions: 6.0 x 2.1m. Plastifiés blanc. Livrés avec fixations pour système de relevage.

 Afin de réduire votre temps d'installation, les crochets pour le filet sont montés sur nos buts.

 Les retours d'angle sont soudés directement sur les montants.



• Buts acier galvanisé

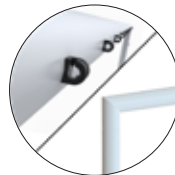

Modèle avec crochets

S12113 - Tube Ø90mm.

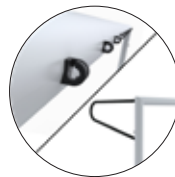

Modèle avec crochets et oreilles

S12131 - Tube Ø90mm.

• Buts aluminium



Modèle avec crochets

S12114 - Profil rond Ø90mm.



Modèle avec crochets et oreilles

S12132 - Profil rond Ø90mm.



Conformément à la norme NF EN 748 la longueur des oreilles est de 80cm pour un support optimal des filets.

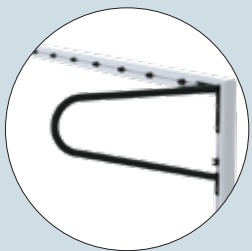

► Buts avec arceaux

Dimensions: 6.0 x 2.1m. Plastifiés blanc. Livrés avec leurs ancrages ainsi que des arceaux et barres de liaison arrière galvanisées en Ø34mm, plastifié noir.

 Afin de réduire votre temps d'installation, les crochets pour le filet sont montés sur nos buts.

 Les retours d'angle sont soudés directement sur les montants.



• But acier galvanisé



Modèle avec crochets

S12155 - Tube Ø90mm.

• But aluminium



Modèle avec crochets

S12156 - Profil rond Ø90mm.



Des contrepoids peuvent également être installés sur la barre arrière basse des buts afin de les rendre conformes au Code du sport et ainsi les rendre mobiles. (Voir page 18)

► Buts transportables

Dimensions: 6.0 x 2.1m. Aluminium plastifiés blanc. Arceaux galvanisés plastifiés noirs. Livrés avec crochets et ancrages.

 Les retours d'angle sont soudés directement sur les montants.

• Modèle standard



S12192 - Profil rond Ø90mm.
Arceaux Ø34mm.



Afin de réduire votre temps d'installation, les crochets pour le filet sont montés sur ce but.

• Modèle premium



S12255-CPT - Profil ovoïde 120x100mm.
Arceaux Ø42mm.
Livrés avec contrepoids et kit roues 360°.



Ce design réduit les marques de roues sur le sol.



La barre arrière comporte des contrepoids intégrés pour sécuriser le but, et repose sur le sol en position de jeu pour ne pas l'user prématurément.

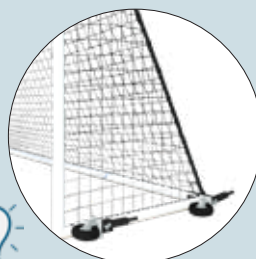

Pour veiller à la sécurité du gardien, les roues sont placées à l'extérieur.



Ces crochets renforcent le filet en le maintenant dans la glissière.



BUTS DE FOOTBALL À 8

Conforme NF
EN 16579

► Buts rabattables

Dimensions: 6.0 x 2.1m. Façade acier galvanisé Ø90mm. Plastifiés blanc. Profondeur réglable de 2.3m à 3.8m.

 Afin de réduire votre temps d'installation, les crochets pour le filet sont montés sur nos buts.

—• Modèle standard

S12063 - Cage arrière 50x50mm et 40x40mm.

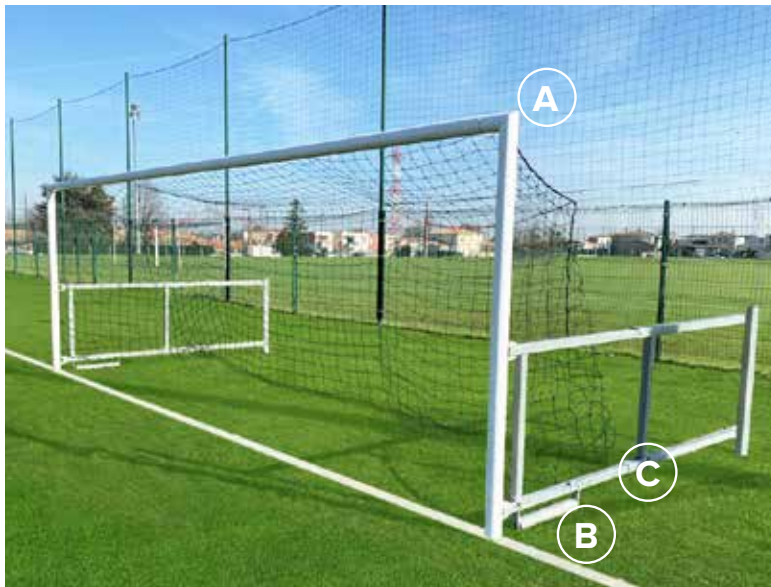

—• Modèle premium

S12068 - Cage arrière 60x60mm et 50x50mm. Mâts arrière Ø76mm.



Fonctions standard et premium



Tube Ø90mm avec retour soudé sur le montant.



Cadre en acier galvanisé à chaud.



Rouleaux galvanisés à chaud de 50cm de long ajustables en hauteur.

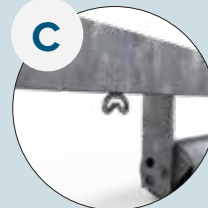

Crochets soudés en bas des arceaux. Évitent au filet de tomber sur les rouleaux

Fonctions premium



Crochets double fixations.

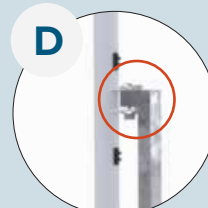

La fixation des arceaux près de la transversale renforce l'angle lors du repli.



Cadre en 60x60mm et 50x50mm galvanisé à chaud.

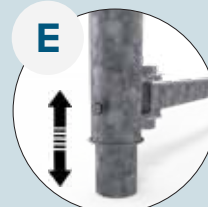

L'ajustement de la hauteur arrière permet de compenser la pente du terrain.

Accessoires du filet

• Système de relevage acier galvanisé



S12611N - Tubes ronds en acier galvanisé plastifié noir. Ø27mm et Ø34mm. S'adapte aux buts de foot à 8 et à 11 joueurs.

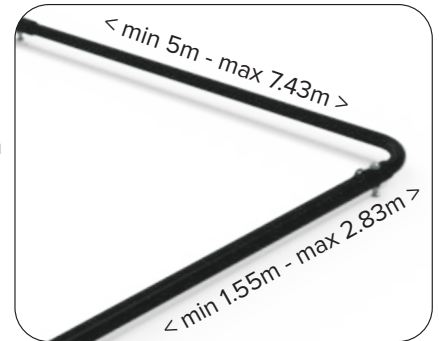

• Système de relevage aluminium



S12631 - Profil rectangulaire 20x80mm.



Ce système apporte un aspect esthétique à l'ensemble.



Le filet s'insère grâce à une ouverture dans les angles, et se glisse à l'intérieur du profil.

Pièce de fixation pour système de relevage sur but acier
(si but non équipé)

S12611EZW-08 - Pour tube Ø90mm.

S12611EZW-10 - Pour tube Ø101.6mm.



Pièce de fixation pour système de relevage sur but aluminium
(si but non équipé)

S12611-12 - Pour profil aluminium.



S12612 - Crochet au sol pour filet (pelouse naturelle uniquement).



• Gaine à lester pour filets

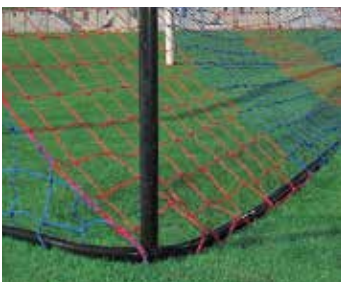

S12617 - Longueur 9.6m. Pour but à 8 joueurs.

S12622 - Longueur 12.0m. Pour but à 11 joueurs.



À passer dans le pourtour bas du filet afin d'éviter le passage du ballon sous le filet. Cette solution est idéale pour gazon synthétique où le relevage du filet n'est pas utile. Les gaines sont à remplir de sable.





ACCESSOIRES

▶ Accessoires du filet

• Crochets



Modèles conçus pour pouvoir être remplacés sans avoir à démonter le but.



S12360 - Crochet 1 fixation.



S12364 - Crochet clipsable pour but aluminium.



S12361 - Crochet 2 fixations.



S12365 - Crochet clipsable pour but aluminium.



S12363 - Crochet 1 fixation + adhésif.

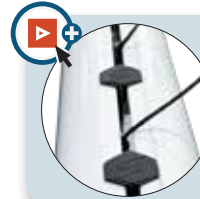

Renforce le filet en le maintenant dans la glissière du but.

• Fixations des filets



S12520 - Longueur 50cm.

Tendeurs élastiques



S12525 - Sandows longueur 10m.

Ce système permet une meilleure absorption des impacts de ballons et améliore la forme du filet.

• Mâts arrière pour buts de foot à 8 et 11 joueurs

Acier galvanisé, plastifié noir. Hauteur hors sol: 2.70m.

S12410N - Modèle standard.
Tube Ø49mm.



S12413N - Modèle premium.



Tube Ø90mm.

Livrés avec poulies, sangles et tendeurs.



Modèle premium



Double système de poulies.



Tension du filet facilitée grâce à 2 sangles auto-bloquantes situées à hauteur d'Homme.



Fourni avec 5 tendeurs par but, soit 7 points de fixation sur le filet.

▶ Accessoires de fixations

• Fourreaux avec couvercles



S12068-08 - Pour buts Ø76mm. Réf S12068.

S16557BR - Pour buts 80x80mm réf. S12063.

S12410N-08 - Pour mâts arrière S12410N.

S12413N-08 - Pour mâts arrière S12413N.

S12555 - Pour buts Ø80mm.

S12562BR - Pour buts Ø90mm.

S12572BR - Pour buts Ø101.6mm.

S12578BR - Pour buts 120x100mm.



Les profils aluminium sont dentelés pour laisser passer les grains de sable et graviers, évitant tout blocage des poteaux lors de leur dépose. Ce profil améliore également la tenue du fourreau dans le béton.

• Réhausseurs de poteaux

S12592 - Pour fourreaux Ø90mm.



Autre possibilités pour fourreaux Ø101.6mm, 120x100mm.

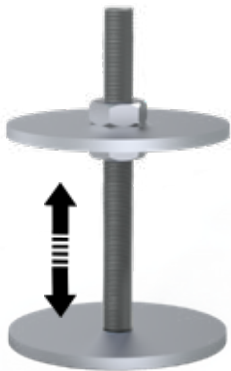

Les réhausseurs permettent d'ajuster la profondeur utile du fourreau pour que les poteaux puissent atteindre les hauteurs réglementaires. Utiles quand les fourreaux se sont affaissés avec le temps par exemple. Ajustement de +1 à 10cm.

• Ancrages à sceller



S12471EZ - Pattes d'ancrages supplémentaires pour tube Ø34mm. Autres possibilités pour buts Ø80mm Ø90mm, Ø101.6mm, 120x100mm. S'adaptent aux buts transportables et buts avec arceaux.

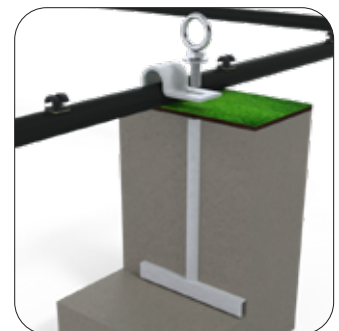



► Kit de mobilité pour buts transportables

• Modèle standard pour gazon synthétique

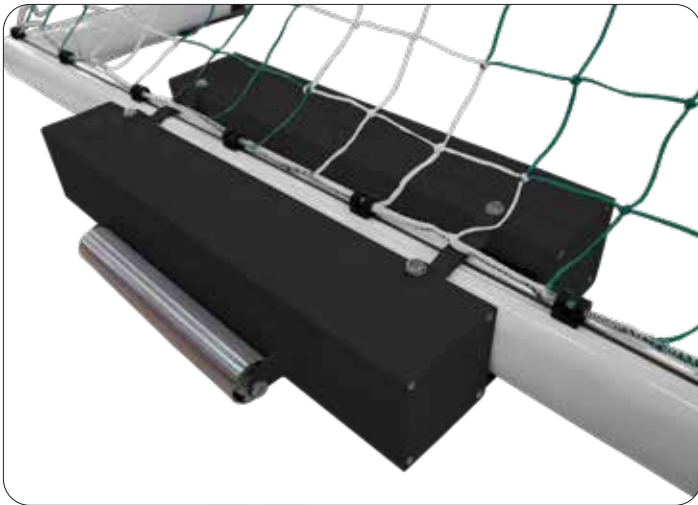

S12660N - Contrepoids sur rouleaux, à lester. 20kg à vide. Livrés sans adaptateurs.

S12663N - Contrepoids sur rouleaux. Pré-lesté à 70kg. Livrés sans adaptateurs.

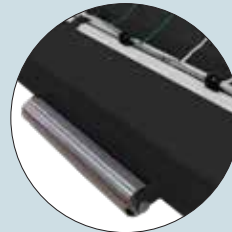

De larges rouleaux situés de chaque côté du contrepoids facilitent le déplacement du but.

Remarque: Les barres arrière doivent obligatoirement se trouver à une distance d'au moins 2m (Pour but à 11 joueurs) et 1.5m (Pour but 5 à 8 joueurs) pour assurer la conformité aux tests du Code du sport.

S12660-05EZN - Adaptateurs contrepoids pour buts Ø34mm. Autres possibilités pour buts Ø90mm, Ø101.6mm, 120x100mm.

Ces pièces permettent d'adapter nos contrepoids aux buts en maintenant fermement la barre arrière du but.

S12660N-07 - Mousse de protection pour contrepoids. Protège le gardien et permet d'amortir les rebonds de ballons sur le contrepoids.



S12660-01EZN



S12660-05EZN



• Modèle premium pour gazon naturel

S12668N - Roues relevables par bras de levier pour but Ø90mm. Autres possibilités pour buts Ø101.6mm, 120x100mm.



Les roues sont fermement fixées au but. Elles viennent compléter l'option contrepoids.



Option: Roues + contrepoids



Un levier auto-bloquant permet de changer de position sans effort.

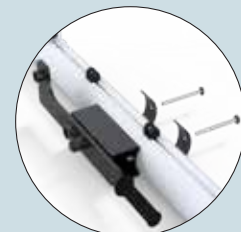

Une fixation de part en part assure la solidité de l'ensemble et augmente la durée de vie du produit.

ACCESSOIRES

▶ Mini buts

S12006 - Mini buts 0.9 x 0.6m.
Acier galva Ø34mm. 5kg.
Avec filet.
But conçu en 2 parties emboîtables pour faciliter le stockage.



S12008 - Buts de foot mobile modulable U6 à U9 1.5 x 1m.
Façade acier galva Ø60mm.
Arceaux repliables 30 x 30mm. 24kg.
Avec crochets fixation filet et ancrage au sol.
S12701W - Filets pour but S12008.
Blanc 2mm, maille 50mm.



Les arceaux se replient pour faciliter le stockage.

S12011 - Mini buts fixes 3 x 2m.
Acier galva Ø76mm.
Arceaux Ø34mm.
Avec crochets fixation filet et ancrage au sol.
S12708W - Filets pour but S12011.
Blanc 3mm, maille 145mm.



S12018 - Buts de foot mobile modulable U6 à U9 4.0 x 1.8m.
Hauteur réversible 1.8m ou 1.4m.
Aluminium Ø34mm.
S12712KL - Filets pour but S12018.
Noir 3mm, maille 120mm.

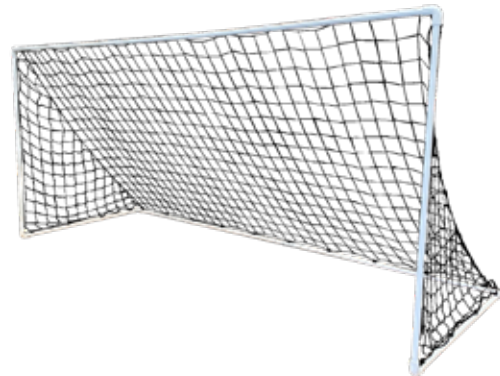

▶ Accessoires entraînement

Mur de coup-franc



S12547 - Chariot mur de coup-franc.
Pour terrain synthétique ou naturel.
Transport facilité grâce à sa poignée.



Mannequin flexible en plastique souple.
Revient en position initiale après l'impact du ballon.

S12548 - Hauteur 1.60m.
S12549 - Hauteur 1.80m.

Bâche d'entraînement aux tirs



Bâche de tir en PVC avec cibles pour entraînement aux tirs de précision

S12583 - Pour but à 8.
S12585 - Pour but à 11.



ACCESSOIRES

▶ Accessoires terrain



S12350 - Poteaux de corner flexibles.
Hauteur hors sol 1.5m.
Avec fanion, tube en PVC, manchon en caoutchouc, support fixe PVC et couvercle.

S12510 - Drapeaux de touche.



S12676 - Traceur de lignes pour terrains de sport avec pelouse.
Actionné par la roue avant.
Capacité du réservoir de peinture 12L.

S12677 - Peinture blanche pour trace-ligne.



S12530 - Panneau recto-verso pour changement de joueurs.



S12535GC - Brosse à chaussures 34x16.5cm.



Support en acier galva à chaud.
3 points de fixation.

S12540-25 - Implants marquant les repères du terrain pour faciliter le traçage des lignes.



S12692 - Tunnel rétractable.
Cadre en aluminium anodisé.
Toit et cotés en PVC ignifugé M2.
Roues en polyamide.
Taille: sur mesure.
Longueur: jusqu'à 14.7m.
Largeur: 1.5m à 3m.
Hauteur: standard - 2.3m.

▶ Équipements de test de terrain

S90100 - Prisme de mesure.
Mesure la hauteur de la coupe du gazon.



S91200 - Rampe de roulement réglable, pour test de conformité terrain FIFA.

Support télescopique pour test de rebond.



Compatible pour tests de conformité FIH.



Facile à transporter:
Structure pliable et légère - 6.9kg.



FUTNET



► Compétition



S25232 - Poteaux à sceller.
En acier galvanisé Ø90mm.
Hauteur: 1.10m.

S25942 - Filet.
Fil tressé noir 3mm.
Tension par câble gainé.
Maille 100mm. Dimensions: 9 x 0.9m.

► Entraînement



S25397 - Poteaux mobiles.
Structure en acier 40x40.
Dimensions: 6.0 x 1.1m.

S25939 - Filet.
Fil câblé blanc 2mm.
Bandes PES blanches sur le côté.
Maille 120mm. Dimensions: 6.0 x 0.7m.

► Fourreaux poteaux compétition

Aluminium. Pour poteaux Ø90mm.

S25363BR - Avec couvercles.



S25369BR - Avec couvercle encastré.
Pour salles omnisports.

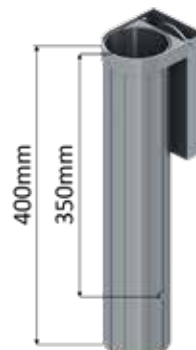



FILETS NOUÉS

Conforme NF
EN 748

Couleur standard: Noir. Autres couleurs sur demande.

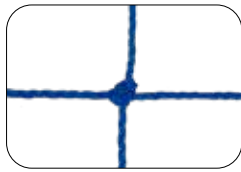

Câblé 2mm
Maille simple.



Câblé 2mm
Maille double.

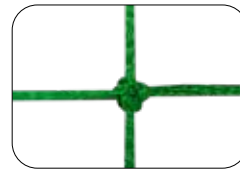

Tressé 3mm
Maille simple.

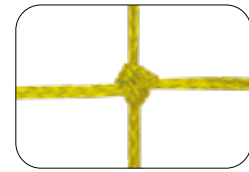

Tressé 4mm
Maille simple.



F.T.P.: Forme trapézoïdale



F.E.: Forme Européenne

MS: Maille simple.
MD: Maille double.

Filets noués. Polyéthylène haute densité, traité UV

• Filets de foot à 11 joueurs

REF.	Certifié FIFA	Fil	Maille	Dimensions					Note
		Tressé/Câblé	(mm)	A	B	C	D	Forme	
S12820		Câblé 2.0	MD 145	7.4	2.6	0.9	2.0	F.T.P.	-
S12860		Tressé 3.0	MS 145	7.4	2.6	0.9	2.0	F.T.P.	-
S12861		Tressé 3.0	MS 145	7.4	2.6	2.0	2.0	F.E.	-
S12861RC		Tressé 3.0	MS 145	7.4	2.6	2.0	2.0	F.E.	Filet éco-conçu
S12920		Tressé 4.0	MS 145	7.4	2.6	0.9	2.0	F.T.P.	-
S12921		Tressé 4.0	MS 145	7.4	2.6	2.0	2.0	F.E.	-
S12921TRI		Tressé 4.0	MS 145	7.4	2.6	2.0	2.0	F.E.	Tricolore
S12822		Câblé 2.0	MD 120	7.4	2.5	0.8	2.0	F.T.P.	-
S12862		Tressé 3.0	MS 120	7.4	2.5	0.8	2.0	F.T.P.	-
S12863		Tressé 3.0	MS 120	7.4	2.5	2.0	2.0	F.E.	-
S12863RC	X	Tressé 3.0	MS 120	7.4	2.5	2.0	2.0	F.E.	Filet éco-conçu
S12922		Tressé 4.0	MS 120	7.4	2.5	0.8	2.0	F.T.P.	-
S12923	X	Tressé 4.0	MS 120	7.4	2.5	2.0	2.0	F.E.	-
S12923BI		Tressé 4.0	MS 120	7.4	2.5	2.0	2.0	F.E.	Bicolore
S12924*	X	Tressé 4.0	MS 120	7.4	2.5	2.0	2.0	F.E.	Avec bande PVC
S12930		Tressé 4.0	MS 120	7.4	2.5	0.8	2.0	F.T.P.	But transportable



* S12924 - Filet tressé 4mm avec bande PVC.



Ces filets sont renforcés avec une bande blanche cousue en partie haute et sur la hauteur arrière.
Les angles arrière de tension sont renforcés.
Ils sont utilisés dans de nombreux stades de Ligue 1 et Ligue 2.

FILETS NOUÉS



F.T.P.: Forme trapézoïdale



F.T.R.: Forme triangulaire

MS: Maille simple.
MD: Maille double.

► Filets noués. Polyéthylène haute densité, traité UV

• Filets de foot à 8 joueurs

REF.	Fil	Maille (mm)	Dimensions					Note
	Tressé/Câblé		A	B	C	D	Forme	
S12730	Câblé 2.0	MS 145	6.1	2.2	0.9	1.6	F.T.P.	-
S12740	Câblé 2.0	MD 145	6.1	2.2	0.9	1.6	F.T.P.	-
S12759	Tressé 3.0	MS 145	6.1	2.2	X	1.6	F.T.R.	-
S12760	Tressé 3.0	MS 145	6.1	2.2	0.9	1.6	F.T.P.	-
S12765	Tressé 3.0	MS 145	6.1	2.2	0.6	1.6	F.T.P.	Buts S12155, S12156
S12770*	Tressé 3.0	MS 145	6.1	2.0	0.6	1.6	F.T.P.	But rabattable S12068
S12774	Tressé 3.0	MS 145	6.1	2.0	X	1.6	F.T.R.	But rabattable S12063
S12780	Tressé 4.0	MS 145	6.1	2.2	0.9	1.6	F.T.P.	-
S12762	Tressé 3.0	MS 120	6.1	2.2	0.8	1.6	F.T.P.	-
 S12762RC	Tressé 3.0	MS 120	6.1	2.0	0.8	1.6	F.T.P.	Filet éco-conçu
S12772*	Tressé 3.0	MS 120	6.1	2.0	0.8	1.6	F.T.P.	But rabattable S12068
S12782	Tressé 4.0	MS 120	6.1	2.1	0.8	1.6	F.T.P.	-



*S12770, S12772: Ces 2 filets sont spécialement conçus pour le but rabattable Premium réf S12068.

Pour une installation optimisée, nous ajoutons à ce produit:



(A) une corde arrière haute et basse pour les fixer à l'arrière du but.

(B) 2 tendeurs élastiques sont ajoutés (soit 4 points de fixation par but).

(C) Conçus avec 1 maille de moins pour éviter que le filet ne se prenne dans les rouleaux.

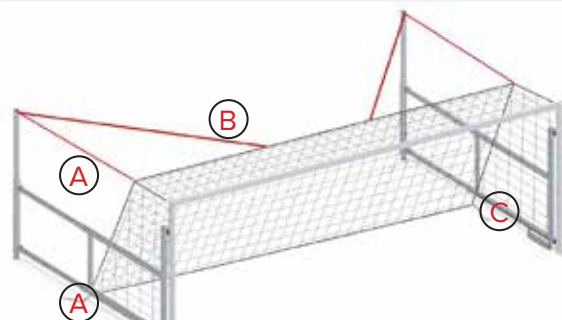



FILETS SANS NOEUD



Couleur standard: Noir, blanc et vert.



Tréssé 3mm

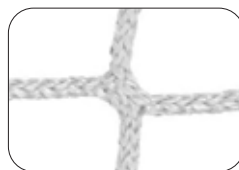

Tréssé 4mm

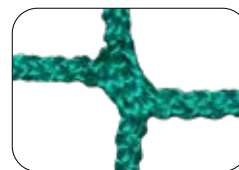

Tressé 5mm



F.TP.: Forme trapézoïdale

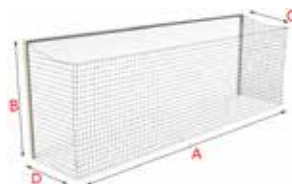

F.E.: Forme Européenne

MS: Maille simple.

► Filets sans nœud. Polypropylène, traité UV

• Filets de foot à 11 joueurs

REF.	Certifié FIFA	Fil	Maille	Dimensions				
		Tressé/Câblé	(mm)	A	B	C	D	Forme
S12862KL		Tressé 3.0	MS 120	7.4	2.5	0.8	2.0	F.TP.
S12863KL		Tressé 3.0	MS 120	7.4	2.5	2.0	2.0	F.E.
S12922KL		Tressé 4.0	MS 120	7.4	2.5	0.8	2.0	F.TP.
S12923KL	X	Tressé 4.0	MS 120	7.4	2.5	2.0	2.0	F.E.
S12962KL		Tressé 5.0	MS 120	7.4	2.5	0.8	2.0	F.TP.
S12963KL		Tressé 5.0	MS 120	7.4	2.5	2.0	2.0	F.E.

• Filets de foot à 8 joueurs

REF.	Fil	Maille	Dimensions					Note
		(mm)	A	B	C	D	Forme	
S12762KL	Tressé 3.0	MS 120	6.1	2.1	0.8	1.6	F.TP.	
S12781KL	Tressé 4.0	MS 120	6.1	2.0	0.8	1.6	F.TP.	But rabattable S12068
S12782KL	Tressé 4.0	MS 120	6.1	2.1	0.8	1.6	F.TP.	



Le filet sans nœud, d'un naturel plus souple, permet de tendre plus facilement vos filets.



Jonction longue et résistante.



UNE FABRICATION MANUELLE DES FILETS

Un savoir-faire conservé de + de 30 ans dans la fabrication manuelle du filet nous permet de vous proposer des filets personnalisés.



Filets conçus de A à Z sur notre site de production. Un contrôle total de notre processus de fabrication et un personnel expérimenté nous permettent de vous proposer différentes conceptions de fils et de mailles à la main.



Des filets personnalisables pour tous les sports

► Filet avec plusieurs couleurs

Différents motifs sont possibles (bandes verticales, horizontales, damiers,...) avec un vaste éventail de couleurs.



► Filet avec logo ou texte

Pour cette conception, nous pouvons utiliser 2 techniques différentes:

1) Avec bâches PVC cousues entre elles de part et d'autre du filet.



2) Texte intégré dans la maille avec l'utilisation d'un fil de couleur différente.

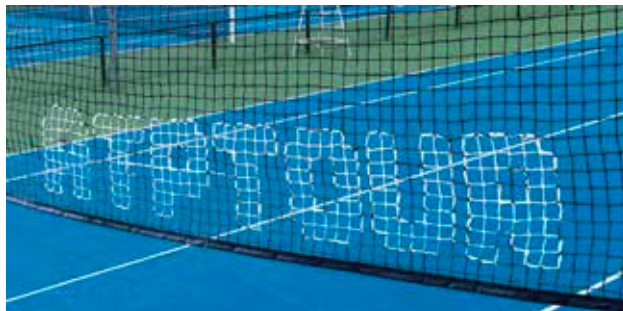
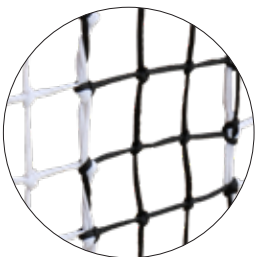



ABRIS DE TOUCHE

▶ Gamme standard

L'ossature principale de nos abris de touche est 100% en aluminium plastifié 60 x 30mm. Disponibles en deux hauteurs: 1.6m ou 2.0m. Autres couleurs et dimensions sur demande.



S11050G - Hauteur 1.6m, longueur 5m, 10 joueurs.

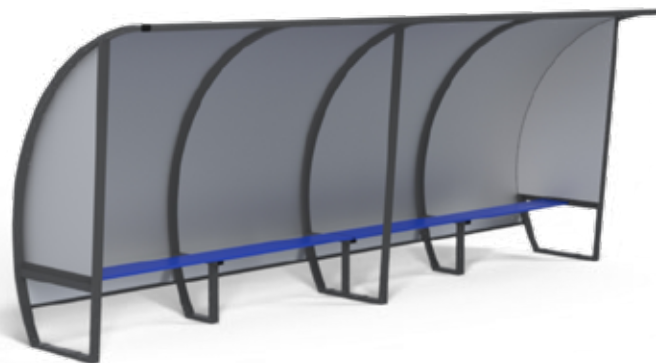

S11550G - Hauteur 2.0m, longueur 5m, 10 joueurs.

Hauteur	Longueur	Toit et côtés translucides	Toit et côtés Alu/PVC/Alu	Toit Alu/PVC/Alu Côtés transparents
1.6m	1.5m, 3 joueurs	S11015G	S11115G	S11215G
	2.0m, 4 joueurs	S11020G	S11120G	S11220G
	2.5m, 5 joueurs	S11025G	S11125G	S11225G
	3.0m, 6 joueurs	S11030G	S11130G	S11230G
	3.5m, 7 joueurs	S11035G	S11135G	S11235G
	5.0m, 10 joueurs	S11050G	S11150G	S11250G
	7.5m, 15 joueurs	S11075G	S11175G	S11275G

Hauteur	Longueur	Toit et côtés translucides	Toit et côtés Alu/PVC/Alu	Toit Alu/PVC/Alu Côtés transparents
2.0m	1.5m, 3 joueurs	S11415G	S11515G	S11615G
	2.0m, 4 joueurs	S11420G	S11520G	S11620G
	2.5m, 5 joueurs	S11425G	S11525G	S11625G
	3.0m, 6 joueurs	S11430G	S11530G	S11630G
	3.5m, 7 joueurs	S11435G	S11535G	S11635G
	5.0m, 10 joueurs	S11450G	S11550G	S11650G
	7.5m, 15 joueurs	S11475G	S11575G	S11675G



Ossature et assise 100% aluminium.



Les protections arrière sont insérées dans des gouttières en partie haute et basse et maintenues en place sur la hauteur grâce à des plats.



Cache clipsé sur la partie haute pour dissimuler la visserie et éviter toute blessure à la tête.

ABRIS DE TOUCHE

► Gamme monobloc

Sodex Sport diversifie son offre en abris de touche et vous propose une solution en monobloc. Deux gammes: Standard - hauteur 1.6m et Premium - hauteur 2.0m.

Ces abris sont personnalisables (couleurs, logo, assise).

Ces abris ont un temps de montage réduit par rapport à un abri traditionnel.



S11350 - Longueur 5m, 10 joueurs.



S11390 - Longueur 5m, 10 joueurs.

Hauteur	Longueur	Monobloc standard
1.6m	1.5m, 3 joueurs	S11315
	2.5m, 5 joueurs	S11325
	3.5m, 7 joueurs	S11335
	5.0m, 10 joueurs	S11350

Hauteur	Longueur	Monobloc premium
2.0m	1.5m, 3 joueurs	S11365
	2.5m, 5 joueurs	S11375
	4m, 8 joueurs	S11380
	5m, 10 joueurs	S11390

Gain de temps en installation.
Ce modèle est livré monobloc, prêt à l'emploi.

Assises ergonomiques en polypropylène traité UV.

Aspect extérieur composé de gel coat teinté dans la masse, il garde un aspect lisse et neuf.



Option d'assise - Coque plate

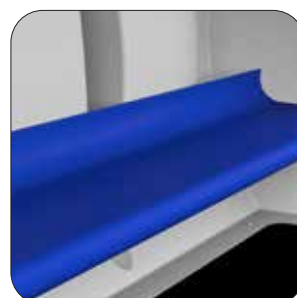

Option d'assise - Banc



ABRIS DE TOUCHE

► Choix de protection arrière (Pour gamme standard)



Polycarbonate.
Parties arrière en plaque polycarbonate alvéolée. Épaisseur 5mm.

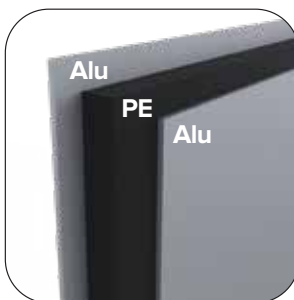

Aluminium composite.
Parties arrière en plaque sandwich ALU/PE/ALU plastifiée. (Couleur standard gris, autres couleurs sur demande). Épaisseur 3mm.

► Choix d'assises (Pour gamme standard)



3 lisses en aluminium



Coque plate



Coque avec dossier

► Option mobilité (Pour gamme standard)



S11968 - Roues pour abri de touche 60x30mm. Système de mobilité en acier plastifié gris. Roue pneumatique Ø260mm.



COMMENT CHOISIR VOTRE LONGUEUR D'ABRIS DE TOUCHE

	Bancs de touche joueurs	Bancs de touche officiels	Installations
Niveau 1	7.5m (15 personnes)	2m (4 personnes)	Compétitions professionnelles L1 – L2.
Niveau 2	7.5m (15 personnes)	2m (4 personnes)	Minimales pour compétitions professionnelles de Ligue 2 et Championnat National.
Niveau 3	5m (10 personnes)	1.5m (3 personnes)	Minimales pour Championnat National et Championnat Amateur.
Niveau 4	5m (10 personnes)	1.5m (3 personnes)	Minimales pour Championnat Amateur 2, Championnat Féminin D1 et Senior Masculin Division Régionale 1.
Niveau 5	2.5m (5 personnes)	Recommandé 1.5m (3 personnes)	Minimales pour Championnat Féminin D2, nationaux jeunes, Foot Entreprise, compétitions de Ligue (à l'exception du Championnat Senior Masculin Division Régionale 1), de Districts (pour le niveau de compétition le plus élevé).
Niveau 6	Recommandé	Recommandé	Autres compétitions.

(Extrait du règlement des terrains et installations sportives FFF en date du 27 février 2014)



DES LIVRAISONS RAPIDES

TOUTE L'ANNÉE ET DANS TOUTE LA FRANCE

Chez Sodex Sport, la réactivité fait partie de nos atouts pour répondre à toutes vos demandes, même les plus urgentes. Grâce à la gestion de notre stock tout au long de l'année, notre clientèle professionnelle a l'assurance de pouvoir compter sur nous.



LIVRAISON SOUS 10 JOURS





► Buts compétition internationale

• Buts aluminium

Dimensions: 3.66 x 2.14m. Plastifiés blanc. Façade rectangulaire 50x70mm. Ossature tout en aluminium (renforcée). Arceaux arrière 40x40mm.



S22258 - But avec fixation par ancrages.
Certifié FIH Classe 2.



S22261 - But autostable avec contrepois
intégrés. Certifié FIH Classe 1.



Design 100% aluminium, sans crochet pour éviter la casse des crochets due aux impacts de balles.

Doubles roues intégrées pour une mobilité parfaite sur toute surface.

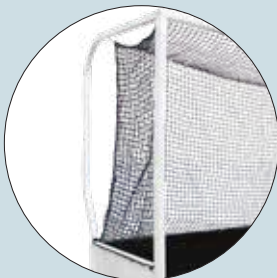

Arceaux arrière déportés (profondeur haute 1.5m) afin d'éviter les impacts de balles.

Panneaux arrière recouverts de granulats EPDM afin d'absorber efficacement les impacts.



► But compétition nationale et régionale

Dimensions: 3.66 x 2.14m. Plastifiés blanc. Livrés avec ancrages au sol.

 Les retours d'angle sont soudés directement sur les montants.

• But acier galvanisé

S22256PZW - Façade en acier galvanisé 50x50mm.
Panneaux en bois fixés sur cadres en partie basse.
Arceaux arrière 30x30mm.



 Crochets double fixation afin d'améliorer l'attache du filet.



 Les panneaux de 18mm d'épaisseur renforcés par un cadre acier permettent d'assurer une meilleure résistance aux impacts et d'augmenter la longévité du but.

S22660 - Kit de mobilité pour rendre le but S22256PZW auto-stable.

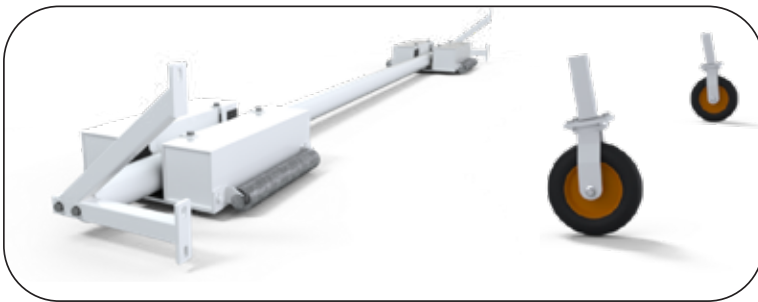

Se fixe à l'arrière du but S22256PZW.
Permet au but d'être sécurisé selon les tests du Code du sport sans avoir à être fixé au sol.



Composé d'une barre arrière écartée du but, de 2 contreponds avec rouleaux de déplacement et de 2 roues.

► Filets noués. Polyéthylène haute densité, traité UV

REF.	Fil	Maille (mm)	Dimensions				Note
	Tressé/Câblé		A	B	C	D	
S22822V	Câblé 2.5	MS 45	3.7	1.8	1.1	1.3	Pour S22256PZW
S22831	Tressé 3.5	MS 45	3.15	1.62	0.86	1.08	Pour S22061
S22840	Tressé 3.5	MS 45	3.7	1.8	0.9	1.2	Pour S22258-S22261

NEW

*MS: Maille simple

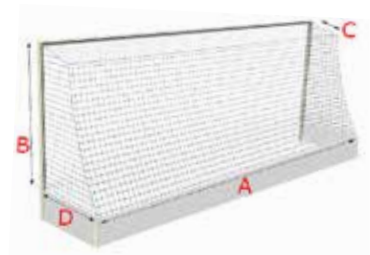



HOCKEY SUR GAZON

▶ Accessoires pour terrain



S12350 - Poteaux de corner flexibles.
Hauteur hors sol 1.5m.

Livré avec:

- Fanion
- Tube en PVC
- Manchon en caoutchouc
- Support fixe PVC
- Couvercle.

S22408 - Chariot.

Structure en acier plastifié.

Permet de transporter les planches de rebond et bandes latérales de renvoi.



S22301 - Planche de rebond pour hockey à 5.
Structure aluminium recouverte de mousse.



S22301CW476 - Contrepoids 14kg pour
planche de rebond
(1 contrepois toutes les deux
planches recommandé).



S22411 - Cabine de hockey officielle - Classe 2.
Cadre latéral & cadre avant, système
de porte coulissante: tube 50x50mm.
Plancher en bois antidérapant.
Dimension cabine: 2.14 x 2.0m.



HOCKEY SUR GAZON

► Abris de touche - Certifiés

Abris de touche, hauteur 2m, certifiés par la FIH pour compétitions internationales.
Structure en aluminium plastifié 60 x 30mm.

—• Modèles standard

S11430G - Longueur 3m, 6 joueurs.
Protections polycarbonate transparent.



S11530G - Longueur 3m, 6 joueurs.
Protections 100% aluminium.



S11630G - Longueur 3m, 6 joueurs.
Protections polycarbonate transparent et aluminium.



Hauteur	Longueur	Toit et côtés translucides	Toit et côtés Alu/PVC/Alu	Toit Alu/PVC/Alu Côtés transparents
2.0m	3.0m, 6 joueurs	S11430G	S11530G	S11630G
	3.5m, 7 joueurs	S11435G	S11535G	S11635G
	4m, 8 joueurs	S11440G	S11540G	S11640G
	5.0m, 10 joueurs	S11450G	S11550G	S11650G
	6m, 12 joueurs	S11460G	S11560G	S11660G
	7.5m, 15 joueurs	S11475G	S11575G	S11675G

—• Modèles premium



S11840G - Longueur 5m, 8 joueurs.

Hauteur	Longueur	Références
2.0m	3.8m, 6 joueurs	S11830G
	5m, 8 joueurs	S11840G
	6.3m, 10 joueurs	S11850G



 Sièges baquets traités UV.



 Hauteur des pieds ajustable pour optimiser la stabilité sur tout type de surfaces.



 Cache clipsé sur la partie haute pour dissimuler la visserie.



HOCKEY SUR GAZON

► Tribunes mobiles d'extérieur

Nos tribunes et escaliers d'extérieur sont en acier galvanisé 40x40mm plastifié gris. Lisses et dossiers sont en alu 80x20mm plastifié bleu. Le plancher est en bois antidérapant. Munies de 4 roues pivotantes (dont deux freinées) afin de faciliter le déplacement.



Type de tribunes		Tribunes	Escaliers	Garde-corps
2 rangs	Ref.	S35620PZG	S35621PZG	-
	Capacité	8 personnes	2 personnes	-
3 rangs	Ref.	S35630PZG	S35631PZG	S35632PZG
	Capacité	12 personnes	2 personnes	-
4 rangs	Ref.	S35640PZG	S35641PZG	S35642PZG
	Capacité	16 personnes	2 personnes	-

NORMES

Nos escaliers ont une largeur d'1.2m permettant le passage de deux rangées de spectateurs, respectant ainsi les prescriptions données dans la norme NF EN 13200-1.



RÉSISTANCE

Le dernier rang est renforcé car il est davantage sollicité lors de la mise en position stockage et manutention.

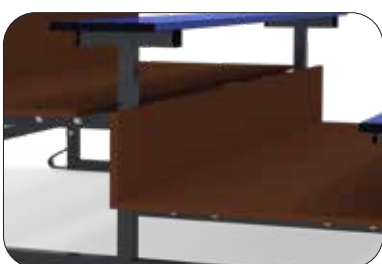

Option:

Pour sécuriser davantage les tribunes, des contre-marches sont disponibles sur demande.

HOCKEY EN SALLE

► But



S22061 - But de hockey en salle autostable en alu. Conforme FIH.
Dimensions: 3.0 x 2.0m. Plastifiés blanc.
Façade carrée 80x80mm.

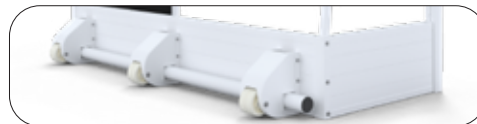

S22831 - Filets noués, pour S22061.
Tressé 3.5mm, MS 45mm. PEHD, traité UV.

► Accessoires pour terrain

S14715 - Table de marque 1.50m. Pour 3 pers.
Avec 4 roues non marquantes.

S14725 - Table de marque 2.50m. Pour 5 pers.
Avec 5 roues non marquantes.



S30556G - Banc en acier plastifié gris.
Assise en alu plastifié bleu.
Longueur 2m.



• Pourtours terrain

Bandes latérales de renvoi inclinées - 10cm de hauteur.
Permet à la balle de rebondir de manière régulière et prévisible.

S22321 - Structure en bois avec âme en acier.

S22331 - Structure en bois avec âme en aluminium.

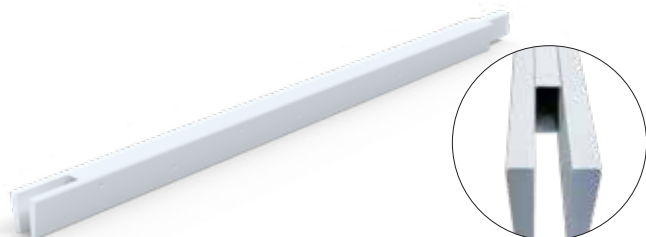

Cette bande est réversible, les 2 faces sont utilisables. Il permet une durée de vie doublée du produit.

S22408 - Chariot.

Structure en acier plastifié.

Permet de transporter les bandes latérales de renvoi et planches de rebond.



S22451 - Fond de but de hockey.

Planche de côté, glissnot 15mm.

Planche de fond, glissnot 15mm.



Idéal pour se fixer sur un but de hand existant.



Cavalier de connexion pour améliorer le maintien de la planche au but.





FUTSAL

Conforme NF
EN 16579

► Buts futsal aluminium mobile

Dimensions: 3.0 x 2.0m. Plastifié blanc. Façade Ø80mm.
Arceaux arrière et barre de liaison repliables en tube 60x30mm et 40x40mm.

—• Modèles standard

S16112 - Buts avec ancrages au sol.



—• Modèles premium

S16121 - Buts mobile avec contrepoids fixés sur la partie arrière.



► Filet noué. PEHD, traité UV

REF.	Fil	Maille (mm)	Dimensions			
	Tressé/Câblé		A	B	C	D
S16862W	Tressé 3.0	MS 100	3.1	2.0	0.8	1.0

*MS: Maille simple

Fonctions standard et premium



La profondeur des arceaux arrière élargie (1.2m) afin d'éviter que le ballon ne tape dans les arceaux et ne ressorte aussitôt.

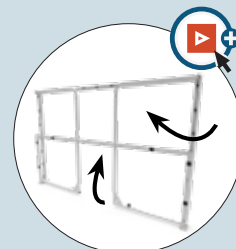

But simple à transporter et à stocker grâce à sa structure en aluminium entièrement repliable.



Charnières dotées d'1 butée en caoutchouc afin d'éviter tout retournement des arceaux, du cadre au sol et de limiter les chocs.

Fonctions premium



Les contrepoids en caoutchouc stabilisent le but et limitent les rebonds. Ils sont fixés au cadre arrière, et sont donc solidaires du but.



Poteaux

Poteaux en aluminium plastifié blanc, Ø101.6mm. Conforme à World Rugby.



S20088 + S20401

• Hauteur 8m

- S20082 - A sceller.
- S20088 - Sur charnière.

• Hauteur 11m

- S20112 - A sceller.
- S20118 - Sur charnière.

• Hauteur 15m

- S20148 - Sur charnière.

But 2 en 1 pour rugby et football



S20209

- S20209 - But combo foot à 11 et rugby.
But de foot 7.32x2.44m en aluminium 120x100mm.
Poteaux de rugby 6m de haut en aluminium Ø80mm.

Fourreaux aluminium.

Avec couvercles.
Profondeur utile: 800mm.

- S20320 - Pour tube Ø101.6mm.
- S20330 - Pour tube 120x100mm.

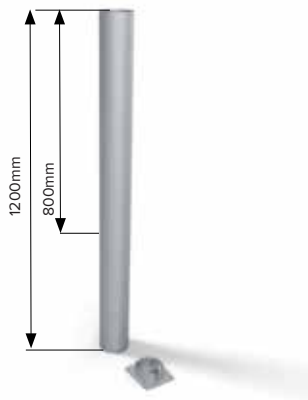

- S20350 - Poteaux de touche flexibles.
Hauteur hors sol 1.5m.
Avec support fixe PVC manchon en caoutchouc, fanion, tube en PVC et couvercle.

S20350 + S20451



Mousses de protection.

- S20401 - Hauteur 2m.
Pour tube de 100mm à 114mm.
Dimensions externes: 300x300mm.
- S20411 - Hauteur 2m.
Pour tube de 100mm à 114mm.
Dimensions externes: 400x400mm.
- S20451 - Pour poteaux de touche, hauteur 1m.
Dimensions externes: 120x120mm.

Option: Logo ou publicité.



Pour une fermeture parfaite, toutes nos protections sont munies de 2 systèmes d'accroche (A et B).

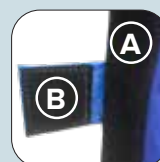

A 1 velcro cousu sur toute la hauteur.

B 3 languettes (avec velcro) réparties sur la hauteur.



BUTS DE BASKET COMPÉTITION 3x3

Conforme NF
EN 1270



✓ Buts certifiés FIBA pour les compétitions 3x3 de haut niveau.

▶ **But mobile repliable**
— • **Déport: 2.25m**



Ce but de basketball dispose d'un système d'extension permettant un déploiement et rangement du but sécurisé et sans effort.



Idéal pour l'extérieur.



S14645PZN - But mobile repliable certifié FIBA.



En acier, revêtement anti-corrosion plastifié noir.

Hauteur du cercle 3.05m - Déport 2.25m.

Hauteur du cercle 2.60m - Déport 1.00m.

Composé de 6 roues non marquantes (2 doubles roues fixes et 2 pivotantes).

Livré avec:

- Panneau méthacrylate 1.80x1.05m. Ép.15mm.
- Cercle à déclenchement 105kg.
- Filet antiwhip.
- Mousse de protection du panneau.
- Mousses de protection de la structure sur les 3 côtés.

Option: Affichage de possession 12s.

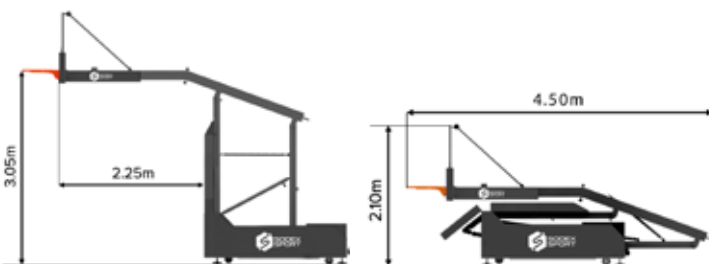

Position à 3.05m

Position de stockage

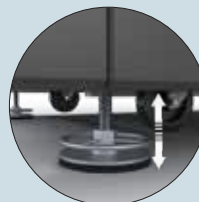

Les pieds réglables sont ajustables en hauteur afin d'optimiser la stabilité de la structure.

La goupille (présente sur le bras télescopique) verrouille le système de montée-descente grâce à un cadenas (non fourni).



BUTS DE BASKET COMPÉTITION 3x3

► But fixe standard



• Déport: 1.65m

But en acier, revêtement anti-corrosion plastifié noir 120x120mm, certifié FIBA.

Hauteur du cercle: 3.05m.

Déport: 1.65m.

Livré avec:

- Panneau en fibre de verre 1.80x1.05m.
- Cercle à déclenchement 105kg.
- Filet Ø5mm.
- Mousse de protection panneau.
- Mousse de protection fûts haut et bas.

S14120PZN - A sceller.

S14130PZN - Sur platine.

Contre-platine S14442EZN.



► But fixe premium



• Déport: 2.25m

But en acier, revêtement anti-corrosion plastifié noir 150x150mm (fût bas) et 140x140mm, certifié FIBA.

Hauteur du cercle: 3.05m.

Déport: 2.25m.

Livré avec:

- Panneau en méthacrylate 1.80x1.05m.
- Cercle à déclenchement 105kg.
- Filet Ø5mm.
- Mousse de protection panneau.
- Mousse de protection fûts haut et bas.

S14226PZN - A sceller.

S14236PZN - Sur platine.

Contre-platine S14442EZN.



Fonctions standard et premium



Jambes de force et tête de fût réglables. Permet un ajustement précis du panneau et renforce sa tenue.



Cercle à déclenchement taré à 105kg.

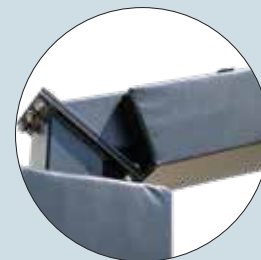

Mousses de protection incluses sur fûts bas et haut.

Fonctions premium



Le panneau transparent offre une meilleure visibilité aux spectateurs placés derrière le but.

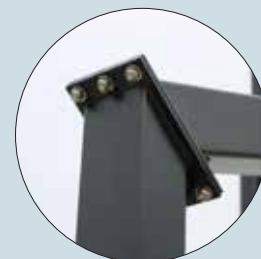

Fût en 150x150mm pour éviter toute vibration du panneau.



BUTS DE BASKET INTÉRIEUR - COMPÉTITION 5x5

Cette gamme de buts de basketball est conçue pour les compétitions internationales de haut niveau. Le système d'extension permet un déploiement et rangement du but sécurisé et sans effort. Fixation par ancrages.

► Buts de basketball mobiles et repliables

— • Déport: 3.25m

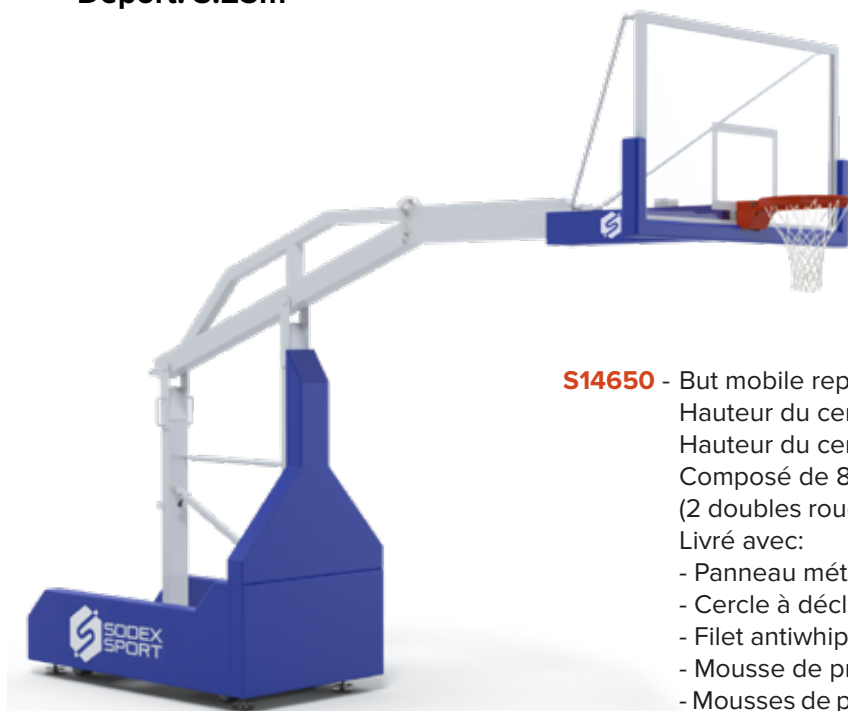

- S14650** - But mobile repliable certifié FIBA.
Hauteur du cercle 3.05m - Déport 3.25m.
Hauteur du cercle 2.60m - Déport 2.10m.
Composé de 8 roues non marquantes
(2 doubles roues fixes et 2 doubles roues pivotantes).
Livré avec:
- Panneau méthacrylate 1.80x1.05m. Ép.15mm.
 - Cercle à déclenchement. 105kg.
 - Filet antiwhip.
 - Mousse de protection du panneau
 - Mousses de protection de la structure sur les 3 côtés.

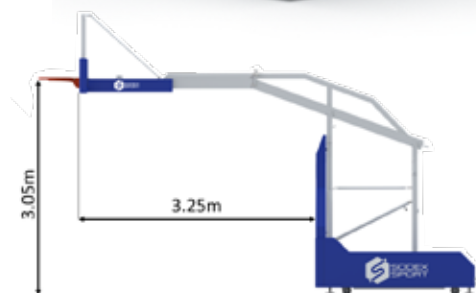

Position à 3.05m

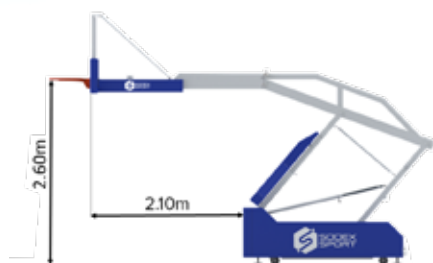

Position à 2.60m

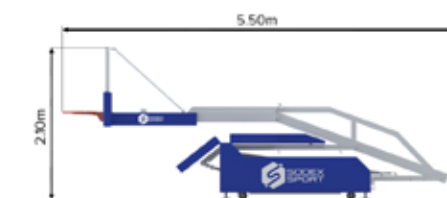

Position de stockage



Les contrepoids et le système de ressorts sont couverts en permanence pour éviter toute blessure ou vandalisme.



Les pieds réglables sont ajustables en hauteur afin d'optimiser la stabilité de la structure.



La goupille (présente sur le bras télescopique) verrouille le système de montée-descente grâce à un cadenas (non fourni).



Les roues doubles (à l'arrière et à l'avant) ne marquent pas le sol et permettent d'équilibrer la répartition du poids pour ne pas endommager le sol.

BUTS DE BASKET INTÉRIEUR - COMPÉTITION 5x5

• Déport: 2.25m

S14645 - But mobile repliable certifié FIBA.



Hauteur du cercle 3.05m - Déport 2.25m.

Hauteur du cercle 2.60m - Déport 1.00m.

Composé de 6 roues non marquantes (2 doubles roues fixes et 2 pivotantes).

Livré avec:

- Panneau méthacrylate 1.80x1.05m. Ép.15mm.
- Cercle à déclenchement. 105kg.
- Filet antiwhip.
- Mousse de protection du panneau.
- Mousses de protection de la structure sur les 3 côtés.

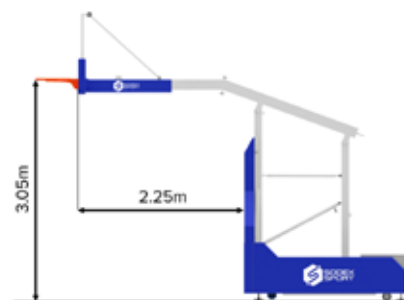

Position à 3.05m

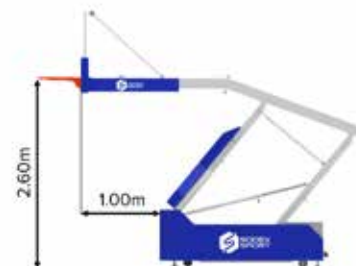

Position à 2.60m

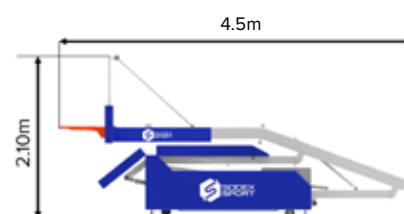

Position de stockage

• Déport: 1.20m

S14642 - But mobile repliable.

Hauteur du cercle 3.05m - Déport 1.20m.

Composé de 4 roues non marquantes (2 roues fixes et 2 pivotantes).

Livré avec:

- Panneau en fibre de verre 1.80x1.05m.
- Cercle à déclenchement. 105kg.
- Filet Ø5mm.

Option: - Mousse de protection du panneau S14703.

- Mousses de protection de la structure sur les 3 côtés (non fournies).

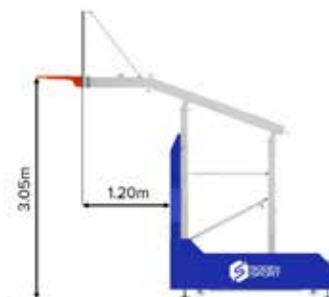

Position à 3.05m

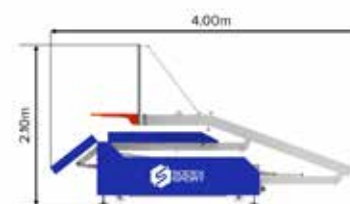

Position de stockage



BUTS DE BASKET CHARPENTE



Notre équipe d'ingénieurs étudiera vos projets et proposera une solution sur mesure adaptée aux différents paramètres (type et forme de la charpente notamment).

► Pour le terrain principal

Ce produit est destiné aux compétitions en intérieur, classé au niveau 2 selon le règlement FIBA (Pour une hauteur de fixation inférieure à 10m).

S14750 - Avec cadre fixe.

S14751 - Certifié FIBA avec cadre mini maxi.



► Pour les terrains latéraux

Ce modèle est idéal lorsqu'une solution murale standard n'est pas possible (présence de gradins ou espace libre requis important par exemple).



Utilisé avec un panneau 1.20x0.90m (non inclus) et un simple haubanage.

S14760 - Avec cadre fixe.

S14761 - Avec cadre mini maxi.



S14750

Accessoires structure basket charpente

S14740 - Moteur électrique non débrayable.

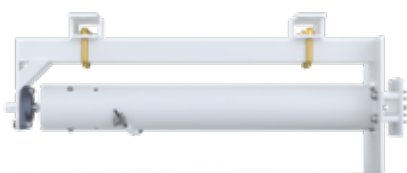

S14741 - Moteur électrique non débrayable.

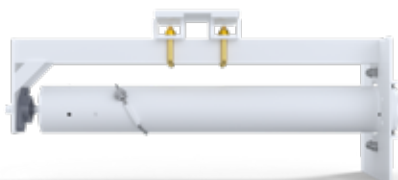

S14742 - Moteur électrique débrayable manuellement.

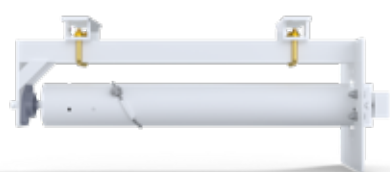

BOÎTIER POUR MOTEUR

Boîtier conçu pour fixation plafond ou murale selon la configuration du gymnase.

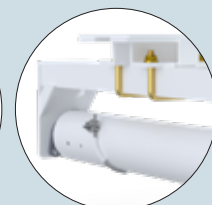

Modèle	Couple (Nm)	Intensité	Vitesse (tr/min)	Vitesse (m/min)	Puissance (W)	Débrayable
S14740	120	1.8	12	4.14	400	non
S14741	250	3.2	8	2.76	680	non
S14742	250	3.2	8	2.76	680	oui

S14743 - Treuil manuel



S14744 - Stop-chute.
Charge maximale 250 kgs.
Longueur 10m.



S14745 - Kit de rénovation pour 2 baskets charpente.
Composé de: Câble Ø6mm, cosses cœur, maillons rapide, serre-câble, tendeurs avec contre-écrou.



S14746 - Poulie de renvoi orientable.
Pour câble Ø7mm max.





BUTS DE BASKET MURAUX

► Buts de basket muraux rabattables

Structure en acier plastifié blanc en 60x60mm et 50x50mm.

2 câbles de maintien sont situés au-dessus de la structure pour plus de sécurité.

Idéal pour des murs de gymnases sans tribune, sans fenêtre, proches des lignes du terrain.

Options: Manivelle de réglage, panneau, cercle, mousse de protection et filet.

Déport: Sur mesure et repliable côté gauche ou droite en fonction du gymnase. (À définir à la commande)

S14185 - Rabattable avec cadre fixe.



S14191 - Rabattable avec cadre mini maxi certifié FIBA.



Points d'ancrage à l'extrémité des bras permettant de sécuriser la structure au mur (à l'aide de câbles).



Un renfort diagonal avec système de blocage permet de rigidifier la structure et ainsi éviter tout mouvement latéral durant le jeu.

► Panneaux, cercles, mousses et filets pour buts de basket charpente et rabattables muraux

S143350 - Cercle 4 renforts.
Queue de cochon.

S143640 - Cercle à déclenchement. 105kg.
Queue de cochon.

S143650 - Cercle à déclenchement. 105kg.
Double tube.

S14501 - Manivelle de réglage.

S14520 - Panneau en fibre de verre 1.20x0.90m.
Ép.25mm.

S14530 - Panneau en fibre de verre 1.80x1.05m.
Ép.25mm.

S14535 - Panneau méthacrylate 1.80x1.05m.
Ép.15mm.

S14701 - Protection en polyuréthane à visser.
Pour cadre + panneau ép.40/45mm.

S14702 - Protection en polyuréthane à visser.
Pour cadre + panneau ép.50/55mm.

S14703 - Protection PVC. Avec velcro à coller.
Pour cadre + panneau ép.40/45/50/55mm.

S14855 - Filets de basket antiwhip (selon règles FIBA).
Pour compétition.

S14860 - Filets de basket 6mm à franges.
Pour compétition.

► Buts muraux

Nos buts muraux fixes sont en acier plastifié blanc.

Déport 0.60m.

Livré avec: Panneau S14522; Cercle S143330; Filet S14850.

Idéal pour des murs de gymnases proches des lignes du terrain.

S14111 - But de basket mural standard.

Hauteur du cercle: À définir lors de l'installation.

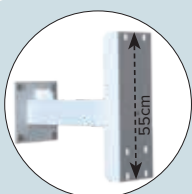

La plaque arrière permet de solidifier le panneau sur une grande partie de sa hauteur.

S14115EZW - But de basket mural réglable par vis sans fin.

Hauteur du cercle: 3.05m/2.60m.

Option: Manivelle de réglage S14501.

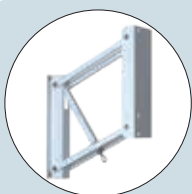

Hauteur ajustable de 2.6m à 3.05m avec manivelle.



S14115EZW fixé par étriers



BUTS DE BASKET EXTÉRIEUR - MOBILES

► Buts extérieurs mobiles non-pliables

La structure est en acier plastifié. L'embase est dotée de larges roues et de pieds d'appui ajustables en hauteur. Mousses de protection sur 3 côtés et sur panneau non fournies. Fixation par ancrages ou auto-stable (contreponds).

S14632N - Hauteur du cercle 3.05m - Déport 1.20m.

Livré avec: - Panneau S14520
- Cercle S143330
- Filet S14850.

S14633N - Hauteur du cercle 3.05m - Déport 1.60m.

Livré avec: - Panneau S14520
- Cercle S143330
- Filet S14866.

S14634N - Hauteur du cercle 3.05m - Déport 2.25m.

Livré avec: - Panneau S14530
- Cercle S143330
- Filet S14866.

S14635N - Certifié FIBA.

Hauteur du cercle 3.05m - Déport 2.25m.

Livré avec: - Panneau S14530
- Cercle S143650
- Filet S14866
- Mousse de protection du panneau
- Mousses de protection de la structure sur les 3 côtés.



S14634N & S14635N



Jambes de force et tête du fût réglables. Permet un ajustement précis du panneau et renforce sa tenue.

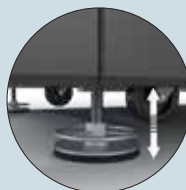

Les pieds réglables sont ajustables en hauteur afin d'optimiser la stabilité de la structure.

► Buts scolaires

Buts mobiles sur 4 roues avec fixation par ancrages. Livré avec: Panneau demi lune; Cercle fixe; Filet Ø5mm.

S14621 - Hauteur du cercle: De 2.6m à 3.05m.

Déport: 0.6m.

Contreponds de sécurité pour le transport (38kg).

S14637 - Hauteur du cercle: De 1.2m à 2.6m.

Déport: 0.6m.

Contreponds de sécurité pour le transport (78kg).



A

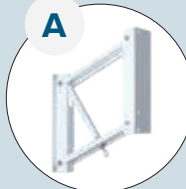

Le double ajustement de la hauteur permet un réglage de 1.2 à 2.6m.

B

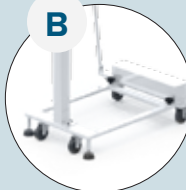

Lest intégré pour équilibrer le but en position transport.

Option: Manivelle de réglage S14501

▶ Structure galvanisée à chaud 120x120mm

• Déport: 2.25m



S14215GC

S14205GC - A sceller.

Hauteur du cercle: 3.05m.
Livré avec: Panneau S14530;
Cercle S143350; Filet S14850.
Option: Fourreau S14462.

S14215GC - Sur platine.

Hauteur du cercle: 3.05m.
Livré avec: Panneau S14530;
Cercle S143350; Filet S14850.
Option: Contre-platine S14442EZN.



Structure en 2 parties pour faciliter l'installation.

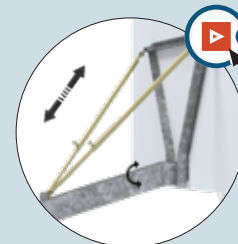

Jambes de force et tête du fût réglable. Permet un ajustement précis du panneau et renforce sa tenue.

▶ Structure galvanisée à chaud 100x100mm

• Déport: 1.20m



S14025GC

S14010GC - A sceller.

Hauteur du cercle: 2.60m.
Livré avec: - Panneau S14520
- Cercle S143330
- Filet S14850.
Option: Fourreau S14460.

S14017GC - Sur platine.

Hauteur du cercle: 2.60m.
Livré avec: - Panneau S14520
- Cercle S143330
- Filet S14850.
Option: Contre-platine S14442EZN

S14020GC - A sceller.

Hauteur du cercle: 3.05m.
Livré avec: - Panneau S14520
- Cercle S143330
- Filet S14850.
Option: Fourreau S14460.

S14025GC - Sur platine.

Hauteur du cercle: 3.05m.
Livré avec: - Panneau S14520
- Cercle S143330
- Filet S14850.
Option: Contre-platine S14442EZN.



Structure en 2 parties pour faciliter l'installation.



Profil en acier galvanisé à chaud 100x100mm.



BUTS DE BASKET EXTÉRIEUR - FIXES

Conforme NF
EN 1270

► Structure galvanisée plastifiée 100x100mm

— • Déport: 0.60m



S14024

S14019 - A sceller.



Hauteur du cercle: À définir lors de l'installation (3.05m/2.6m).

Livré avec: - Panneau S14522
- Cercle S143330
- Filet S14850.

Option: Fourreau S14460.

S14024 - Sur platine.

Hauteur du cercle: À définir lors de l'installation (3.05m/2.6m).

Livré avec: - Panneau S14522
- Cercle S143330
- Filet S14850.

Option: Contre-platine S14442EZN.

► Tour de basket galvanisé à chaud

— • Structure 140x140mm



S14090GC - Sur platine.



Hauteur du cercle: 3.05m - Déport: 1.20m.

Hauteur du cercle: 2.60m - Déport: 1.20m.

Hauteur du cercle à définir lors de l'installation.

Livré avec: - Panneaux 1.2x0.9m.
- Cercles fixes
- Filets Ø5mm.

Option: Contre-platine S14442EZN.



Possibilité de 2, 3 ou 4 têtes, sur demande.

ACCESSOIRES

▶ Accessoires pour terrain

S14501 - Manivelle pour but de basket.



S14715 - Table de marque 1.50m. Pour 3 pers. Avec 4 roues non marquantes.

S14725 - Table de marque 2.50m. Pour 5 pers. Avec 5 roues non marquantes.



S30530 - Chariot à ballons. Repliable en alu. Capacité 18 ballons.



S30532 - Chariot à ballons en acier. Capacité 20 ballons.



Banc en acier galvanisé, assises en aluminium plastifié. Longueur 2m.

S30552G - Pieds standards.

S30556G - Bases plus larges pour protéger les surfaces plus sensibles.



Platines soudées sous les pieds pour éviter de poinçonner le sol.

- Structure renforcée évite toutes cassures des barreaux.
- Fermeture avec un cadenas (non fourni).

▶ Accessoires poteaux

S14442EZN - Contre platine à sceller. 250x250mm ép.10 mm.

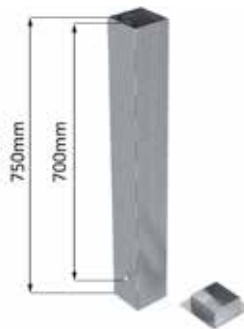

Fourreau acier galvanisé. Avec couvercle.

S14460 - Pour fut 100x100mm.

S14462 - Pour fut 120x120mm.

S14464 - Pour fut 140x140mm.

S14466 - Pour fut 150x150mm.



Mousses de protection, hauteur 2m.

S20401 - Pour tube de 100x100mm. Dimensions externes: 300x300mm.

S14509 - Pour tube de 120x120mm. Dimensions externes: 280x280mm.

S14511 - Pour tube de 140x140mm. Dimensions externes: 300x300mm.

S30401 - Pour tube Ø80mm à Ø110mm. Dimensions externes: 200x200mm.

S20411 - Pour tube Ø100mm à 114mm. Dimensions externes: 400x400mm.



Pour une fermeture parfaite, toutes nos protections sont munies de 2 systèmes d'accroche (A et B).

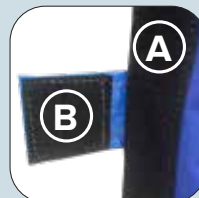

- A** 1 velcro cousu sur toute la hauteur.
- B** 3 languettes (avec velcro) réparties sur la hauteur.



ACCESSOIRES

► Panneaux

S14520 - Panneau en fibre de verre 1.20x0.90m.

S14525 - Panneau en PEHD 1.20x0.90m.

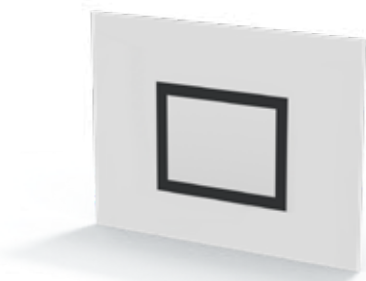

S14535 - Panneau méthacrylate 1.80x1.05m. Ép.15mm.

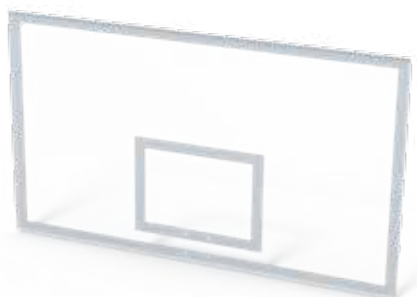

S14522 - Panneau demi-lune en fibre de verre 1.12x0.78m.

S14527 - Panneau demi-lune en PEHD 1.20x0.80m.

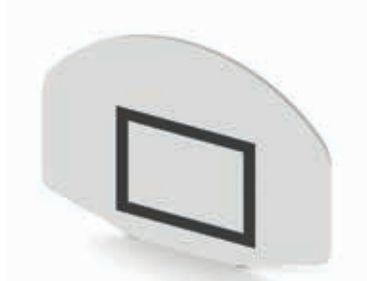

S14536 - Panneau en verre trempé 1.80x1.05m. Ép.12mm.

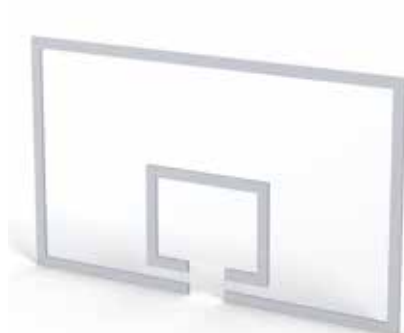

S14530 - Panneau en fibre de verre 1.80x1.05m.

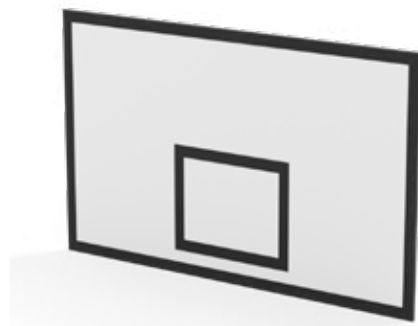

S14539 - Panneau en verre trempé 1.80x1.05m. Ép.12mm. Avec cadre aluminium et jambes de force.



Option: Logo ou publicité.



Panneau personnalisable

Exemple: Panneau en acrylique 1.8 x 1.05m - Édition limitée. **Sodex Sport Ft. Rich Arts.**



Entièrement personnalisable, le panneau peut être ainsi utilisé en support de communication ou pour son esthétique.

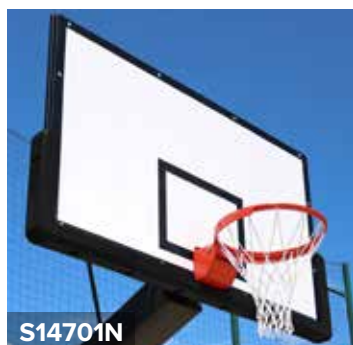

S14701N

S14701 - Protection en polyuréthane à visser. Pour cadre + panneau ép.40/45mm. Disponible en bleu et noir.

S14702 - Protection en polyuréthane à visser. Pour cadre + panneau ép.50/55mm. Disponible en bleu, rouge et noir.

S14703 - Protection PVC. Avec velcro à coller. Pour cadre + panneau ép.40/45/50/55mm.



Remplacement facile de la mousse. Seul le velcro reste collé sur le cadre.

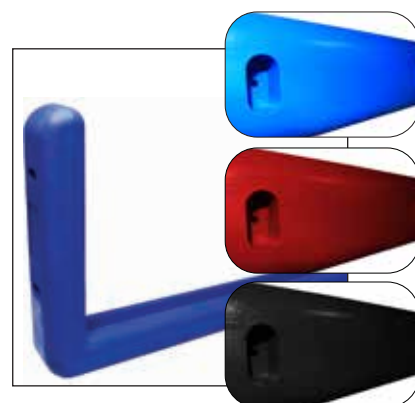

S14702

ACCESSOIRES

► Cercles de basket

• Cercles plats

 Partie supérieure arrondie. Idéal pour city stade.

S143100 - Cercle plat.



S14310GC - Cercle plat. Galvanisé à chaud.



S143160 - Cercle plat. Avec découpe des crochets.



• Cercles fixes standard

S143330 - Cercle standard. Queue de cochon.



S143350 - Cercle 4 renforts. Queue de cochon.



• Cercles à déclenchement

S143640 - Cercle à déclenchement. 105kg. Queue de cochon.



S143650 - Cercle à déclenchement. 105kg. Double tube.

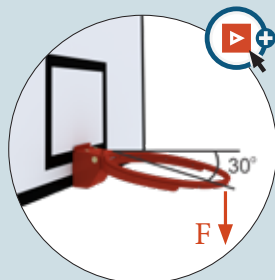

NORMES 

S143640 et S143650

1. Système de déclenchement calibré à 105kg.
2. Flexion maximale de 30° vers le bas.
3. Protection coincement de doigts.

► Filets

Nos filets sont blancs avec 12 crochets d'attache. Livrés avec cordeau de laçage.

S14855 - Filets antiwhip (selon règles FIBA).



S14860 - Filets 6mm à franges.



S14870 - Filets câble acier gainé 5mm.



 Idéal pour city stade.

REF.	Matériau	Fil	Utilisation	Conforme	Note
		Diamètre			
S14825	Polypropylène	2.5mm	Entraînement	-	-
S14850	Polypropylène	5.0mm	Compétition	EN 1270	-
S14855	Polyester	6.0mm	Compétition	EN 1270	Conforme FIBA
S14860	Polypropylène	6.0mm	Compétition	EN 1270	Avec franges
S14866	Polypropylène	6.0mm	Compétition	EN 1270	Sans frange
S14870	Câble acier gainé	5.0mm	Extérieur	-	Acier gainé plastifié



HANDBALL

But compétition 3.0 x 2.0m. Façade en acier galvanisé ou aluminium 80x80mm.

 Afin de réduire votre temps d'installation, les crochets pour le filet sont montés sur nos buts.

► Gamme standard

Arceaux arrière et barre de liaison en tube 30x30mm.



S16212

S16211 - Mobile. Façade en acier galvanisé.

S16212 - Mobile. Façade en aluminium.

S16216 - A sceller. Façade en acier galvanisé.

S16217 - A sceller. Façade en aluminium. 

S16231 - Mobile. Façade monobloc en acier galvanisé.

S16236 - A sceller. Façade monobloc en acier galvanisé.

► Gamme premium - Monobloc

Arceaux arrière et barres de renfort section 50x50mm.
Façade monobloc en acier galvanisé.



S16233

S16233CPTclHF - Mobile. 

S16238 - A sceller. 

Fonctions standard et premium



 Les patins en caoutchouc n'abîment pas le sol et stabilisent le but sur des sols irréguliers.

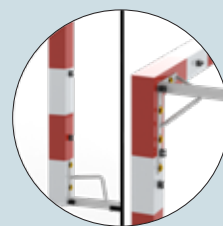

 Solidité accrue grâce à des renforts en haut et bas de l'arceau.



 Peint en rouge et blanc (pas d'adhésif) sur les 4 faces du but.

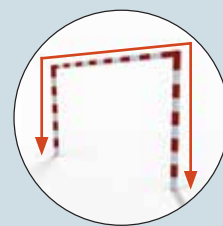

Modèle monobloc:

 Façade entièrement monobloc.

Fonctions premium



 Robustesse de son ossature arrière. Arceaux + barres de renfort haute et basse en 50x50mm.

► Buts rabattables

Dimensions: 3.0 x 2.0m. Plastifié blanc et rouge. Façade en acier galvanisé 80x80mm. Arceaux rabattables en tube 50x50mm et 40x40mm. 2 roues par but. Système de blocage en position de repli et de jeu.



Afin de réduire votre temps d'installation, les crochets pour le filet sont montés sur nos buts.

—• Modèles standard - Façade démontable

S16261 - Profondeur réglable avant ligne de but (1.0m - 1.4m).

S16266 - Profondeur réglable avant ligne de but (1.4m - 2.1m).

—• Modèles premium - Monobloc

S16251 - Profondeur réglable avant ligne de but (1.0m - 1.4m).

S16256 - Profondeur réglable avant ligne de but (1.4m - 2.1m).



S16251



S16251

—• Option pour but de handball rabattable



S16342 - Poteaux de support en option pour buts rabattables. Lorsqu'il est impossible de fixer le but contre un mur, ces deux supports sur platine permettent d'installer le but.

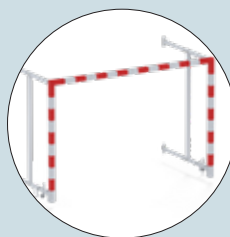

Façade entièrement monobloc (uniquement pour buts S16251 et S16256).

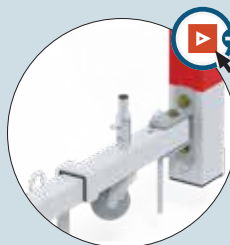

Les roues sont relevées pendant le jeu afin de poser le montant au sol pour assurer une meilleure stabilité lors du jeu.

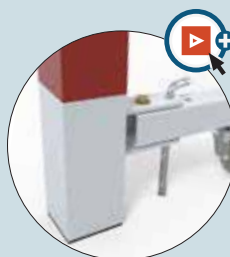

Afin de stabiliser davantage le but, des pitons viennent sécuriser la façade au sol.

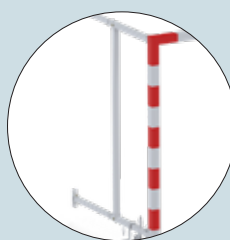

Barre verticale de renfort pour rigidifier l'arceau. Arceaux 50x50mm et 40x40mm pour une plus grande solidité.



HANDBALL

Autres couleurs
sur demande



Conforme NF
EN 749

► Buts compétition repliables tout aluminium

Dimensions: 3.0 x 2.0m. Plastifié blanc et rouge (pas d'adhésif). Façade 80x80mm.
Arceaux arrière et barre de liaison repliables, en tube 60x30mm et 40x40mm.



Les retours d'angle sont soudés directement sur les montants.



Afin de réduire votre temps d'installation, les crochets pour le filet sont montés sur nos buts.

S16271 - Gamme standard.

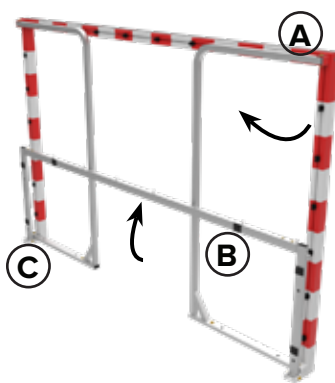

S16274 - Gamme premium. Modèle sans crochet.

Avec glissière spécifique pour fixation filet sans crochet.

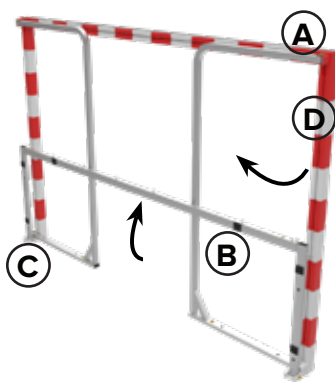

Fonctions standard et premium



Les charnières sont dotées d'une butée en caoutchouc afin d'éviter tout retournement des arceaux, du cadre au sol et de limiter les chocs.

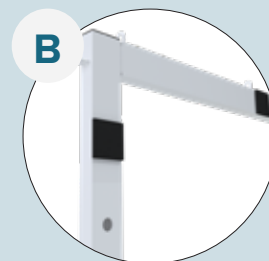

Des patins en caoutchouc stabilisent le but sur des sols irréguliers.

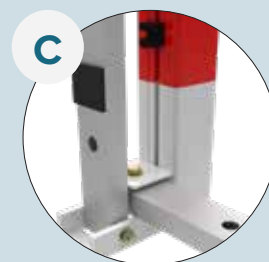

Les arceaux doublés d'un cadre en partie basse apportent une grande stabilité à ce but.

Fonctions premium

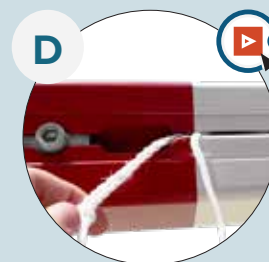

0 casse de crochets grâce à la fixation du filet dans le profil alu.

► But avec arceaux à 180°

S16241 - Dimensions: 3.0 x 2.0m. Plastifié blanc et rouge. Façade monobloc en acier galvanisé 80x80mm. Arceaux rabattables sur charnières en tube 50x50mm.



Afin de réduire votre temps d'installation, les crochets pour le filet sont montés sur nos buts.

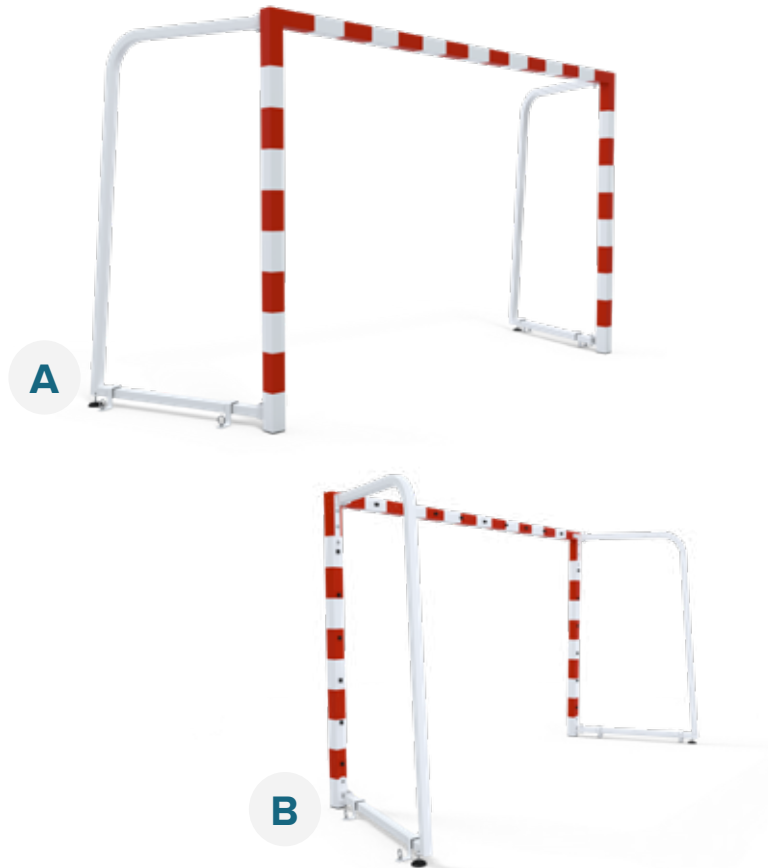

Les pieds des arceaux peuvent être ajustés en hauteur, afin de s'adapter facilement aux nivellements des terrains



Les arceaux pivotant jusqu'à 180° permettent de se positionner sur des ancrages existants en cas de remplacement.

► Buts scolaires

Dimensions: 3.0 x 2.0m ou 2.4 x 1.7m. Plastifiés blanc. Façade en acier galvanisé 80x40mm. Arceaux arrière en tube 30x30mm.



Les retours d'angle sont soudés directement sur la transversale.



S16032

S16011 - Mobile.
Dimensions: 2.4 x 1.7m.

S16016 - A sceller.
Dimensions: 2.4 x 1.7m.

S16032 - Mobile.
Dimensions: 3.0 x 2.0m.

S16037 - A sceller.
Dimensions: 3.0 x 2.0m.



ACCESSOIRES

▶ Accessoires pour buts

S16330EZW-01 - Ancrages pour arceaux 30x30mm.
Autres possibilités pour arceaux 50x50, 60x30 et buts rabattables.



S16370EZ - Ancre tige en J.



S16380EZ - Ancre multidirectionnel.



Idéal lorsque des ancrages profonds ne sont pas possibles.

Fourreaux.

S16541 - Acier galva 80x40mm. Avec couvercles. Pour buts scolaires.

S16557BR - Alu 80x80mm. Avec couvercles. Pour buts compétition.

S16559BR - Alu 80x80mm. Avec couvercle encastré. Pour salles omnisports.

S16567 - Réhausseurs. Pour fourreaux 80x80mm.

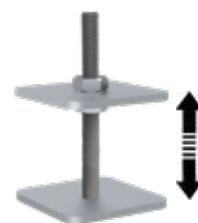
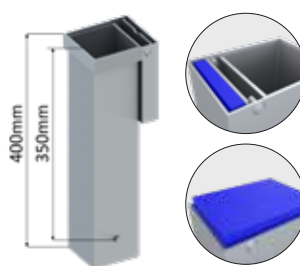
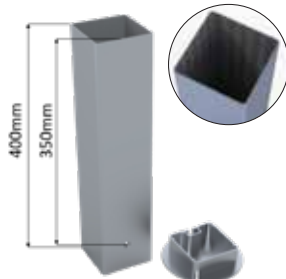
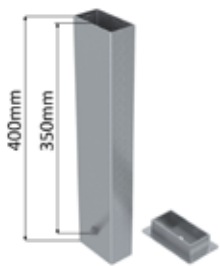

Le range-couvercle permet d'accueillir un revêtement de 12mm maximum (application par l'installateur de sol).

▶ Accessoires pour terrain

S16350 - Tchoukball 1x1m.



Réglage de l'angle jusqu'à 90°.

S16408 - Chariot de transport. Pour buts de hand/futsal. Max 2 paires alu repliable.



S16583 - Bâche d'entraînement aux tirs.

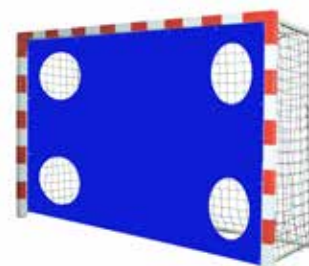

Banc en acier galvanisé, assises en aluminium plastifié. Longueur 2m.

S30552G - Pieds standards.

S30556G - Bases plus larges pour protéger les surfaces plus sensibles.

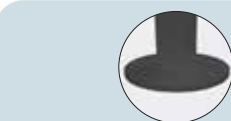

Platines soudées sous les pieds pour éviter de poinçonner le sol.

S30532 - Chariot à ballons en acier. Capacité 20 ballons.



Structure renforcée évite toutes cassures des barreaux.

ACCESSOIRES

Accessoires du filet



Modèles conçus pour pouvoir être remplacés sans avoir à démonter le but.



S12360 - Crochet 1 fixation.



S12364 - Crochet clipsable pour but en aluminium.



S12361 - Crochet 2 fixations.



S12365 - Crochet clipsable pour but en aluminium.



S12363 - Crochet 1 fixation + adhésif.



Renforce le filet en le maintenant dans la glissière du but.



S16625 - Sandows longueur 5m.

Ce système permet une meilleure absorption des impacts de ballons et améliore la forme du filet.

Filets

Nos filets sont traités UV. **Couleur standard: Noir.** Autres couleurs sur demande.

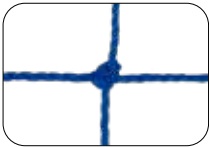

Câblé 2mm
Maille simple.



Câblé 2mm
Maille double.

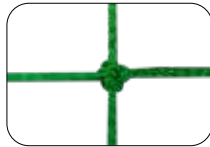

Tressé 3mm
Maille simple.

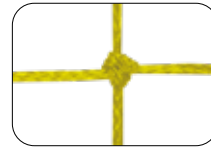

Tressé 4mm
Maille simple.

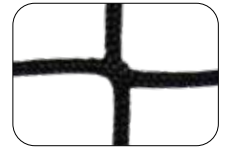

Sans nœud 5mm
Maille simple.

REF.	Fil	Maille (mm)	Dimensions				Note
	Tressé/Câblé		A	B	C	D	
S16810	Câblé 2.0	MS 100	2.5	1.8	0.8	1.0	Minibut
S16820	Câblé 2.0	MS 120	3.1	2.0	0.7	1.0	-
S16861	Tressé 3.0	MS 100	3.1	1.9	0.8	1.0	But rabattable
S16862	Tressé 3.0	MS 100	3.1	2.0	0.8	1.0	-
S16862RC	Tressé 3.0	MS 100	3.1	2.0	0.8	1.0	Filet éco-conçu
S16862KL	Tressé 3.0	MS 100	3.1	2.0	0.8	1.0	Sans nœud
S16865	Tressé 3.0	MS 100	3.1	2.1	0.9	1.0	Buts S16271 - S16274
S16881*	Tressé 4.0	MS/MD 100	3.1	2.0	0.8	1.0	Filet premium Double et simple maille
S16882	Tressé 4.0	MS 100	3.1	2.0	0.8	1.0	-
S16882KL	Tressé 4.0	MS 100	3.1	2.0	0.8	1.0	Sans nœud
S16885KL	Tressé 5.0	MS 100	3.1	2.0	0.8	1.0	Sans nœud
S16950	Tressé 4.0	MS 100	3.1	2.0	X	X	Filet amortisseur
S16950KL	Tressé 4.0	MS 100	3.1	2.0	X	X	Filet amortisseur Sans nœud



MS: Maille simple.
MD: Maille double.

***S16881** - Ce filet premium est fabriqué en mailles simples sur le fond / toit et en mailles doubles sur les côtés.

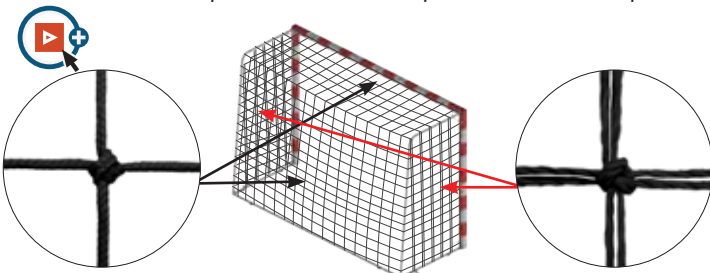

Les côtés du filet sont les plus sollicités pendant les matchs de haut niveau, et ne sont pas protégés par le filet amortisseur. La maille double permet d'éviter une usure prématurée.



BUTS MULTI-JEUX



► Gamme standard

Nos buts multijeux sont en acier galvanisé plastifié. Dimensions des buts: 3 x 2m.



Afin de réduire votre temps d'installation, les crochets pour le filet sont montés sur nos buts. (Sauf S18020PZG)

S18020PZG - A sceller Ø90mm.
Acier avec revêtement anticorrosion,
peint en gris foncé. Sans crochet.

S18121 - A sceller 80x80mm.
Hauteur du cercle: 3.05m/2.6m.

S18124 - A sceller 80x80mm.
Arceaux arrière et barre de liaison en tube
30x30mm. Hauteur du cercle: 3.05m/2.6m.



S18126 - A sceller 80x80mm.
Arceaux arrière et barre de liaison en tube 50x50mm.
Hauteur du cercle: 3.05m/2.6m.



S18134 - Sur platine 80x80mm.
Arceaux arrière et barre de liaison en tube 30x30mm.
Hauteur du cercle: 3.05m/2.6m.



Gamme premium

But renforcé premium 80x80mm. En acier galvanisé plastifié avec un revêtement anti-corrosion. Scellé directement au sol. Hauteur du cercle: 3.05m/2.6m.

 Afin de réduire votre temps d'installation, les crochets pour le filet sont montés sur nos buts.

S18152PZW - Avec crochets pour fixation du filet.

S18155PZW - Main-courante intégrée pour fixation du filet anti-vandalisme.

 Traitement anti-corrosion puis peint par poudre polyester cuite au four.



 Les barres de renfort en 50x50mm, viennent supporter le haut de la structure pour davantage de stabilité et de résistance.

Filets et fourreaux



REF.	Fil	Maille (mm)	Dimensions				Note
			A	B	C	D	
S18800	Tressé 3.0	MS 45	3.1	2.0	1.0	1.0	Sans toit Pour but S18152GCW
S18803	Tressé 3.0	MS 45	3.1	2.0	0.8	1.0	Sans toit Pour buts S18124/S18126/S18134
S18824*	Tressé 4.0	Mdi 50x200	3.0	2.0	1.0	1.0	Sans toit Filet anti-vandalisme

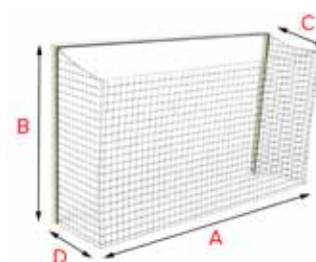

MS: Maille simple *Mdi: Maille diamant



***S18824** - Filet anti-vandalisme.

 Conçu en polypropylène tressé avec une âme en acier. Mailles diamant 50x200mm reliées par un manchon métallique, ce filet extrêmement solide est idéal pour les terrains de sport publics.



► Buts de football / handball

Dimensions: **3 x 2m**. Nos buts multijeux sont en acier galvanisé Ø90mm, à sceller, avec un revêtement spécifique anticorrosion.



S19061PZ

S19001PZ - Pour filet traditionnel.

S19031PZ - Pour filet anti-vandalisme.
Main-courante intégrée pour fixation
filet type S18824.

S19061PZ - Avec grilles en tubes galvanisés à
chaud.

► Buts de football / handball / basketball

Nos buts multijeux sont en acier galvanisé Ø90mm, à sceller, avec un revêtement spécifique anticorrosion. Hauteur du cercle: 3.05m/2.6m.



S19161PZ

S19101PZ - Pour filet traditionnel.

S19131PZ - Pour filet anti-vandalisme.
Main-courante intégrée pour fixation
filet type S18824.

S19161PZ - Avec grilles en tubes galvanisés à
chaud.

S19164PZ - Avec remplissage en partie haute.



 S18824 - Filet anti-vandalisme, avec âme en acier robuste, idéal pour les terrains de sport publics.

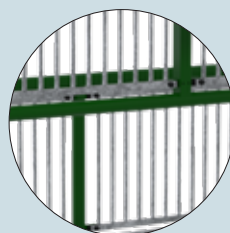

 Durabilité assurée par un revêtement spécifique anticorrosion pour la structure et une galvanisation à chaud pour les grilles.



 Panneau en fibre de verre pour une rigidité et une durabilité optimale.



FOOT À 5

► Terrains de foot à 5

Dimensions: 35x20m, hauteur 5.9m.

Buts de football: 4x2m, incluant des filets de but et des filets amortisseurs.

Partie inférieure: Main courante avec panneaux de 1.1m de hauteur et 1 porte d'entrée.

Partie supérieure: Filet à mailles simples de 100mm.

Filet de toit: Filet à mailles simples de 100mm.

Option: Mousse de protection.

Autres dimensions sur demande.

S18526 - A sceller.

S18536 - Sur platine.

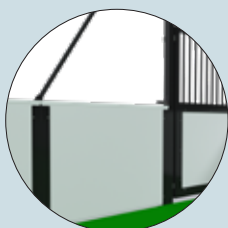
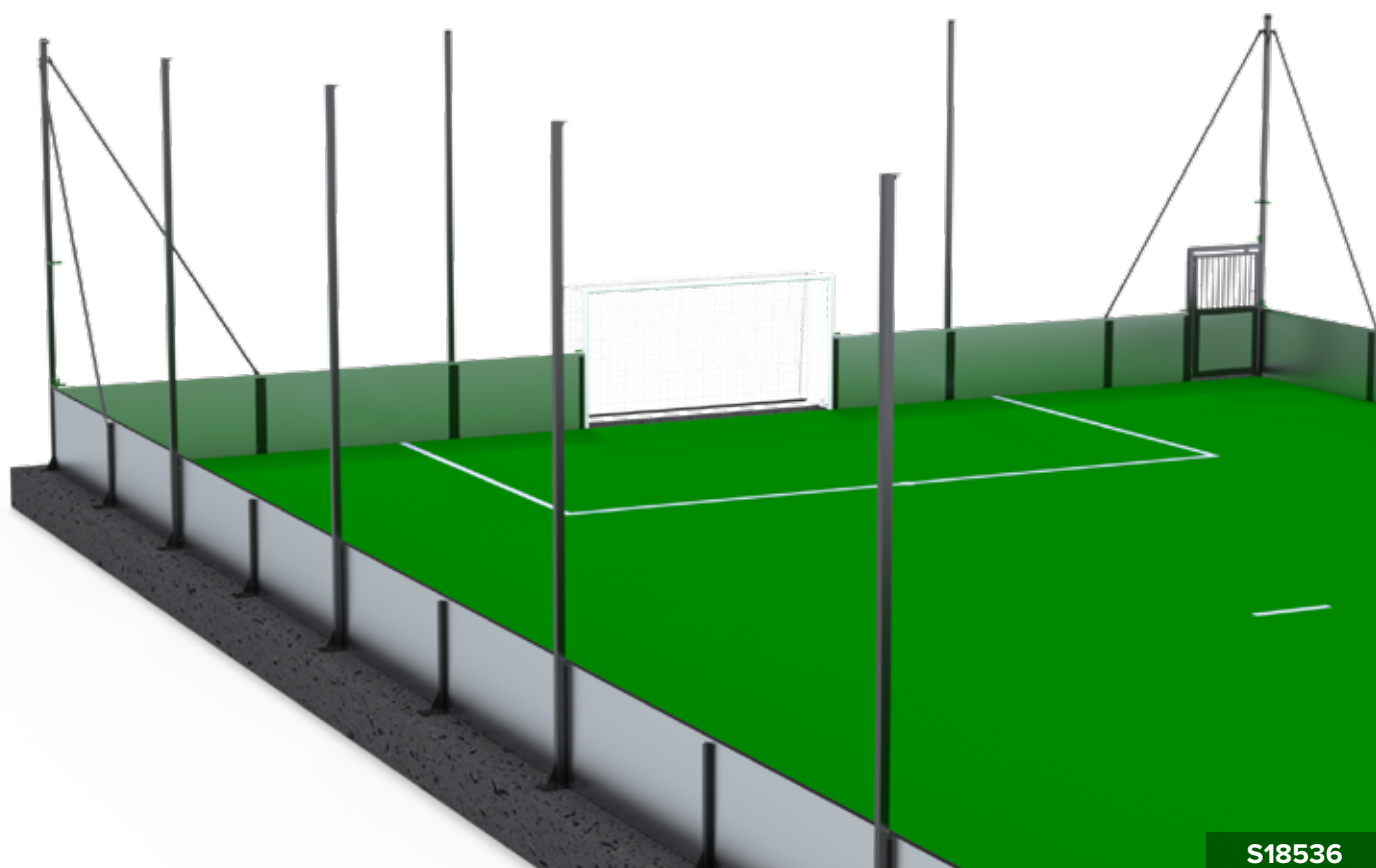
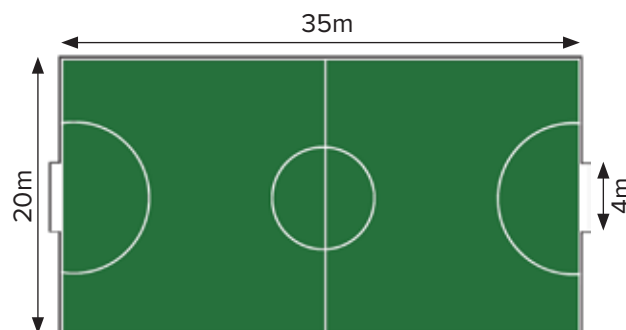

 Panneaux en polyuréthane rigides.

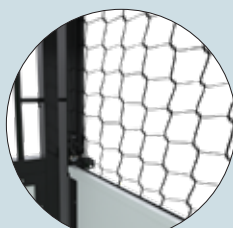

 Filet tendu de manière à ne pas laisser d'espace avec les panneaux.



 S18536 - Goussets de renfort en bas des poteaux.



VOLLEYBALL

Conforme NF
EN 1271

Poteaux compétition

• Poteaux acier galvanisé

S30220 - Télescopiques à sceller Ø90mm.
Tension par treuil. Classe A.

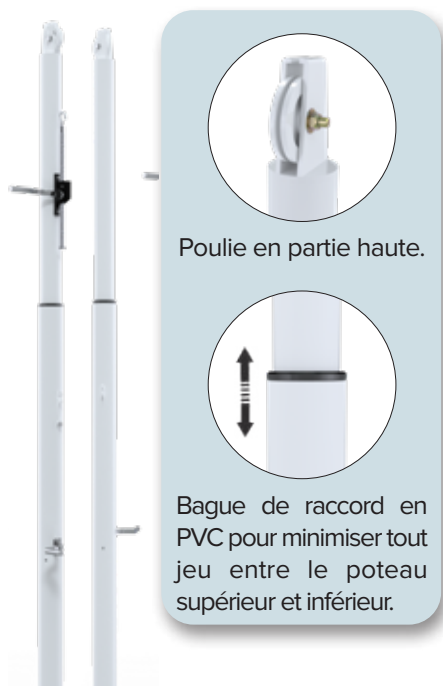

Poulie en partie haute.

Bague de raccord en PVC pour minimiser tout jeu entre le poteau supérieur et inférieur.

S30251 - A sceller Ø90mm.
Tension par treuil. Classe A.



S30271 - Mobiles Ø90mm.
Fixations par ancrages.
Embases sans contrepoids.
Tension par treuil. Classe B.

Possibilité de rendre les poteaux autostables en ajoutant des contrepoids dans l'embase.

- Option classe B: 340kg/poteau.
- Option classe C: 280kg/poteau.



*Option mousse de protection

• Poteaux aluminium

S30170 - A sceller Ø90mm.
Tension par treuil. Classe B.



S30170 & S30251



Lumière conçue pour laisser passer le câble de tension à travers le tube.

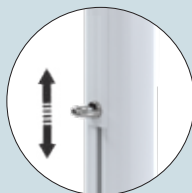

Réglette coulissante dans le rail permet un réglage simple et efficace de la hauteur.

S30170



Aluminium renforcé pour être conforme à la compétition.
Classe B.

NORMES

Nos poteaux de volleyball compétition sont fabriqués en conformité à la norme NF EN 1271.

Ils conviennent à la compétition de haut niveau. Lors des compétitions, des mires doivent être installées à chaque extrémité du filet, au niveau des lignes de jeu, pour clairement démarquer la limite du terrain.

Aucun élément ne doit dépasser des poteaux côté terrain de jeu, ce pourquoi notre treuil est tourné vers l'extérieur du terrain.

VOLLEYBALL

► Poteaux entraînement

—• Poteaux acier galvanisé

S30004EZW - Rail mural.
10 points de fixation.
Tension par cabestan. Classe C.



Permet également la pratique du badminton et du tennis.

S30052 - Mobiles Ø76mm et Ø 60mm.
Avec embases à lester.
Tension manuelle par cabestan.



Permet également la pratique du badminton, du tennis et du pickleball.

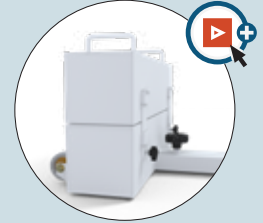

Facile à transporter grâce aux roues.

S30061 - Sur embase Ø90mm.
Fixation au sol.
Tension par treuil. Classe C.



Permet également la pratique du badminton et du tennis.

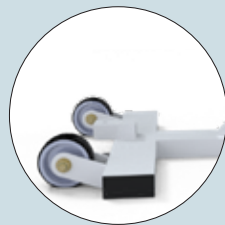

Facile à transporter grâce aux roues. (non marquantes sur le sol)

S30134 - A sceller Ø90mm.
Réglage de la hauteur du filet par le fourreau.
Tension par treuil. Classe C.



S30161 - A sceller Ø90mm.
Tension par treuil. Classe C.



Permet également la pratique du badminton et du tennis.

S30181 - Central à sceller Ø90mm.
Tension par treuil. Classe C.



S30161 & S30181

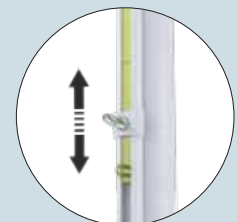

Réglette coulissante dans le rail permet un réglage simple et efficace de la hauteur.



VOLLEYBALL

Conforme NF
EN 1271

• Poteaux aluminium

S30158 - A sceller Ø90mm.

Tension manuelle par cabestan.
Classe C.



S30176 - Central à sceller Ø90mm.

Tension manuelle par cabestan.
Classe C.

S30182 - Central à sceller Ø90mm.

Tension par treuil.
Classe C.

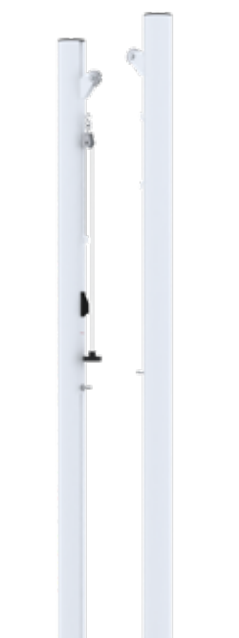

S30158 & S30176



Tension du filet
facilitée grâce au
taquet coinreur.

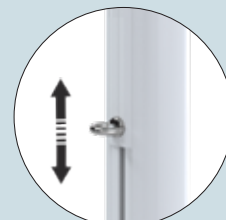

Réglette coulissante
dans le rail permet un
réglage simple et
efficace de la hauteur.



Cette gamme de poteaux permet également la pratique du badminton et du tennis.

► Podiums

Podium en acier galvanisé. Plastifié blanc. Hauteur de la plate-forme 1.3m.

S30426 - Gamme standard.

S30429 - Gamme premium. Pour haute compétition.

À positionner le long du poteau.

Livré avec mousses de protection de la structure sur
les 2 côtés.



Facile à transporter grâce
à 2 roues (qui ne marquent
pas le sol).



S30429 + S30271 + S30402

ACCESSOIRES

▶ Accessoires poteaux

S12592 - Réhausseurs.
Pour fourreaux
Ø90mm.

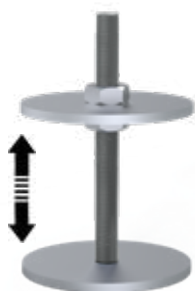

S25595N - Treuil à crémaillère avec manivelle.



Le design permet une meilleure fluidité du coulisement de la crémaillère.

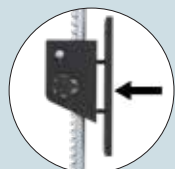

La crémaillère est rallongée de 5cm afin d'améliorer la tension.

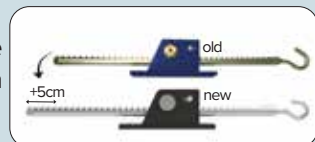

La fixation au poteau est rendue plus robuste grâce à une base en acier.

S30357BR - Fourreaux en aluminium.
Avec couvercles.
Pour poteaux Ø90mm.

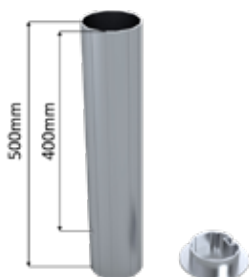

S30357BR-U - Fourreau en aluminium.
Avec couvercle.
Pour poteaux centraux Ø90mm.

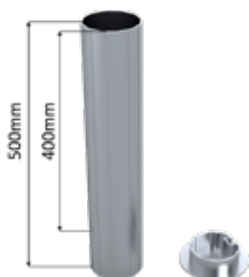

S30358BR - Fourreaux en aluminium.
Avec couvercles.
Pour S30134 Ø90mm.

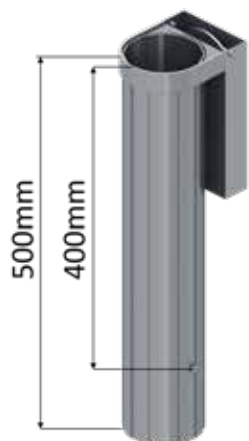
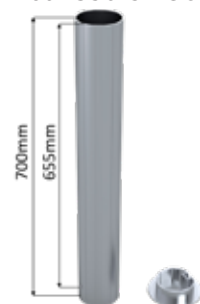

S30359BR - Fourreaux aluminium avec couvercle encastré.
Pour salles omnisports, poteaux Ø90mm.

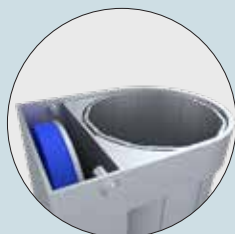

Le range-couvercle permet d'accueillir un revêtement de 12mm maximum (à appliquer sur le couvercle par l'installateur de sol).

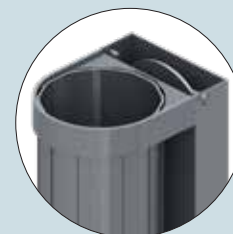
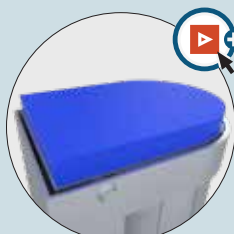

Le couvercle est relié au fourreau et ne peut donc pas être perdu.



Mousses de protection, hauteur 2m.
Pour tube de 80mm à 110mm.

S30401 - Dimensions externes: 200x200mm.

S30402 - Dimensions externes: Ø215mm.

Option: Logo ou publicité.



Pour une fermeture parfaite, toutes nos protections sont munies de 2 systèmes d'accroche (A et B).

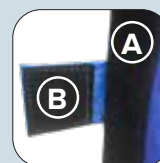

A

1 velcro cousu sur toute la hauteur.

B

3 languettes (avec velcro) réparties sur la hauteur.



ACCESSOIRES

▶ Accessoires filets

S30611 - Jeu de mires compétition.
Hauteur 1.80m.



S30615 - Jeu de mires à vis.
Hauteur 1.80m.

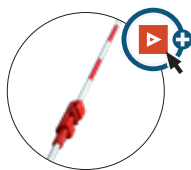

S30715 - Support de mires.
Pour S30611.



S30730 - Câble de rechange.
Longueur 12.18m.



▶ Accessoires du terrain

S16550 - Tableau de score multi-sport.
Avec 4 chiffres à retournement manuel.



 Poignée pour faciliter le transport.

Râtelier mural.

S30432 - Pour 4 poteaux.

S30433 - Pour 6 poteaux.

S30434 - Pour 8 poteaux.

S30435 - Pour 10 poteaux.



S30438 - Râtelier vertical.
Fixation murale.
Pour 4 poteaux.



S30454 - Râtelier mobile pour 4 paires.
Avec plancher bois.





S30530 - Chariot à ballons.
Repliable en alu.
Capacité 18 ballons.



S30532 - Chariot à ballons en acier.
Capacité 20 ballons.





 Structure renforcée évite toutes cassures des barreaux.
 Fermeture avec un cadenas (non fourni).

Banc en acier galvanisé, assises en aluminium plastifié. Longueur 2m.

S30552G - Pieds standards.

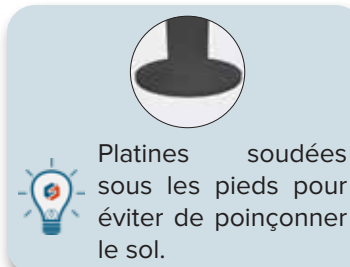
S30556G - Bases plus larges pour protéger
les surfaces plus sensibles.



 Platines soudées sous les pieds pour éviter de poinçonner le sol.

S50810 - Filet porte ballons.
Capacité 10 - 12 ballons.
Autres capacités (sur demande).



FILETS

Nos filets de volleyball sont traités UV, maille simple 100mm. Tension par cordeau, câble acier galvanisé gainé 5mm ou Kevlar 5mm. Longueur 11.86m. Couleur standard: Noir.

NORMES

Conformément à la réglementation FIVB:

Nos filets de compétition sont munis de:

- Bande supérieure haute de 7cm.
- 3 fixations à chaque côté.
- Bandes latérales et basses de 5cm.
- Bandes de délimitation (au-dessus des lignes) de 5cm.



S30820 - Fil câblé 2mm.
Tension par cordeau.



S30830 - Fil câblé 2mm.
Tension par câble gainé.



S30850 - Fil tressé 3mm.
Tension par câble gainé.



S30852 - Filet compétition.
Conforme à la réglementation FIVB.
Fil tressé 3mm, tension par corde Kevlar.
Avec taquet coinçant.

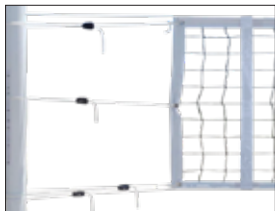

S30857 - Filet compétition.
Conforme à la réglementation FIVB.
Fil tressé 3mm.
Tension par câble gainé.



S30870KL - Fil tressé 4mm.
Sans nœud.
Tension par câble gainé.



REF.	Fil	Dimensions	Bande			Tension	Note
	Tressé/Câblé		Haute	Latérales	Basse		
S30820	Câblé 2.0	9.5x0.9m	PVC Blanc	-	-	Corde 4mm	-
S30830	Câblé 2.0	9.5x1.0m	PVC Blanc	-	-	Câble gainé 5mm	-
S30850	Tressé 3.0	9.5x1.0m	PVC Blanc	-	-	Câble gainé 5mm	Bandes pour ligne
 S30850RC	Tressé 3.0	9.5x1.0m	PVC Blanc	-	-	Câble gainé 5mm	Bandes pour ligne Filet éco-conçu.
S30850RC	Tressé 3.0	9.5x1.0m	PVC Blanc	-	-	Câble gainé 5mm	Bandes pour ligne Sans nœud.
S30852	Tressé 3.0	9.5x1.0m	PVC Blanc	PVC Blanc	PVC Blanc	Câble Kevlar 6mm	Bandes pour ligne Barres de cadrage Conforme FIVB
S30857	Tressé 3.0	9.5x1.0m	PVC Blanc	PVC Blanc	PVC Blanc	Câble gainé 5mm	Bandes pour ligne Barres de cadrage Conforme FIVB
S30870KL	Tressé 4.0	9.5x1.0m	PVC Blanc	-	-	Câble gainé 5mm	Bandes pour ligne Sans nœud.



SPORTS DE PLAGE

► Beach soccer



S13137 - Buts aluminium Ø101.6mm.



Les retours d'angle sont soudés directement sur la transversale.

Dimensions: 5.5 x 2.2m.



Plastifiés jaune.

Livré avec: - Ancrages

- Oreilles galvanisées Ø34mm.

S13350 - Poteaux de corner flexibles.

Hauteur hors sol 1.5m.

Avec fanion, tube en PVC, manchon en caoutchouc, support fixe PVC et couvercle.

S13365 - Ligne de délimitation de terrain de beach soccer.

Bande PVC bleue, largeur 100mm.

Livrée avec 6 ancrages pour sable.

Conformément au règlement du beach soccer, convient pour délimiter un terrain de 37m de long et 28m de large.

S13609 - Gains lestées pour filet de beach football.

Longueur 8.8m.



Gaine à lester pour filet remplace le cadre arrière. Le but est ainsi plus simple à monter/démonter.

REF.	Fil	Maille (mm)	Dimensions			
	Tressé/Câblé		A	B	C	D
S13862	Tressé 3.0	MS 120	5.5	2.3	0.8	1.6

MS: Maille simple.



SPORTS DE PLAGE

Beach handball



S17211 - Buts aluminium Ø80mm.



Les retours d'angle sont soudés directement sur la transversale.

Dimensions: 3.0 x 2.0m. Plastifiés bleu.

Livrés avec:

- Ancrages
- Oreilles galvanisées Ø34mm.

S17365 - Ligne de délimitation de terrain de beach handball.

Bande PVC bleue, largeur 50mm. Livrée avec 6 ancres pour sable. Convient pour délimiter un terrain de 27m de long et de 12m de large.

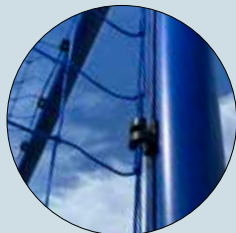

Façade 100% aluminium.
Crochets traités anti-UV.

S17609B - Gains lestées pour filet de beach handball.
Longueur 5.3m.



Gaine à lester pour filet remplace le cadre arrière. Le but est ainsi plus simple à monter/démonter.

REF.	Fil	Maille (mm)	Dimensions			
	Tressé/Câblé		A	B	C	D
S17862B	Tressé 3.0	MS 100	3.1	2.1	0.8	1.0

MS: Maille simple.

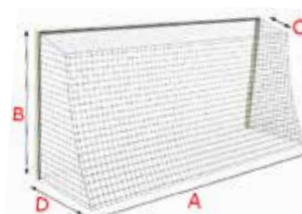



SPORTS DE PLAGES

► Beach volleyball et beach tennis



Nos poteaux sont similaires à nos poteaux volleyball intérieurs, mais sont installés dans des ancrages spécialement conçus pour la pratique du beach volley et beach tennis. Profil Ø90mm.

► Configuration terrain unique

S30158 - Poteaux entraînement. Tension cabestan. En aluminium.



S30161 - Poteaux entraînement. Tension par treuil. En acier galvanisé.



S30170 - Poteaux compétition. Tension par treuil. En aluminium.



Embase galvanisée S32351 (non fournie).

► Configuration multi-terrains

S30182 - Poteau central. Tension par treuil. En aluminium.

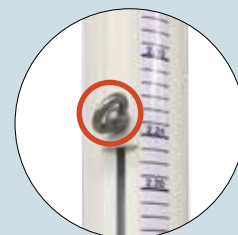

Hauteur ajustable avec poignée de serrage selon le sport pratiqué et la catégorie.

Beach volley = 2.24 à 2.43m
Beach tennis = 1.50 à 1.80m.



Treuil pour tension rapide et parfaite.

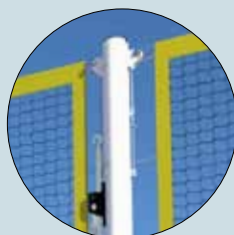

Double système de poulie pour accoler plusieurs terrains côte à côte.

SPORTS DE PLAGE

• Accessoires

S30429 - Podium en acier galvanisé. Plastifié blanc. Pour haute compétition. À positionner le long du poteau. Livré avec mousses de protection de la structure sur les 2 côtés.

S32340 - Plaques de stabilisation pour maintenir le podium fermement sur le sable.

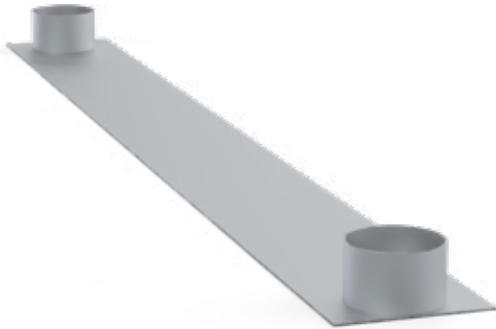

S30429 + S30271



Assure une plus grande stabilité du podium en évitant que les pieds ne s'enfoncent dans le sable.

S32351 - Ancrages pour poteaux.



S32365 - Ligne de délimitation de terrain. Bande PVC bleue, largeur 50mm. Livrée avec 6 ancrages pour sable. Convient pour délimiter un terrain de 16m de long et de 8m de large.



• Filets

REF.	Fil	Maille (mm)	Dimensions	Bande			Tension	Note
	Tressé/Câblé			Haute	Latérales	Basse		
S25862KL	Tressé 3.0	MS 45	9.0x1.07m	PVC jaune	PVC jaune	PVC jaune	Câble gainé 5mm	Beach tennis Filet sans noeud
S25862RC	Tressé 3.0	MS 45	9.0x1.07m	PVC jaune	PVC jaune	PVC jaune	Câble gainé 5mm	Beach tennis Filet éco-conçu
S32820	Câblé 2.0	MS 100	8.5x0.9m	PVC Vert	-	-	Corde 4mm	Beach volleyball
S32856	Tressé 3.0	MS 100	8.5x1.0m	PVC jaune	PVC jaune	PVC jaune	Câble gainé 5mm	Beach volleyball Compétition

MS: Maille simple.



SPORTS DE RAQUETTE

74 — Tennis
www.sodexsport.fr/tennis

84 — Padel
www.sodexsport.fr/padel

86 — Pickleball
www.sodexsport.fr/pickleball

87 — Badminton
www.sodexsport.fr/badminton



UN STOCK COMPLET

POUR RÉPONDRE À TOUTES VOS DEMANDES

95% des produits présents au catalogue sont disponibles dans notre entrepôt à Carpiquet et prêts à partir. Notre stock est réapprovisionné mensuellement pour toujours pouvoir répondre à vos demandes et vous assurer une tranquillité même lors des demandes de dernière minute !



**95% DE NOS PRODUITS
EN STOCK**





TENNIS

Tous nos poteaux sont conçus conformément aux spécifications des Règles de Tennis de l'ITF et sont livrés avec leurs barres de cadrage pour fixation du filet (barres verticales sur la hauteur du poteau), treuil et manivelle inclus.

► Poteaux de tennis avec treuil intérieur

S25225 - A sceller.
En acier galvanisé 80x80mm.



S25256 - Sur platine.
En acier galvanisé 100x100mm.

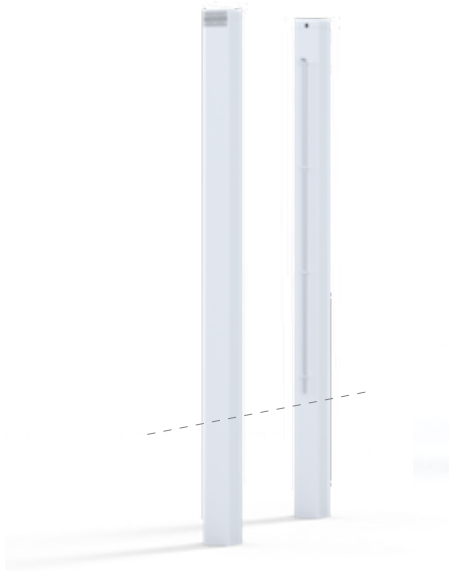

S25235 - A sceller.
En acier galvanisé Ø90mm.

S25241 - A sceller.
En aluminium ovoïde 120x100mm.



Couvercle relié au poteau à l'aide d'une charnière.



Treuil intérieur offre au produit un design épuré.



Espace de rangement interne pour manivelle.

► Poteaux de tennis avec treuil extérieur

• Poteaux sur embase / sur platine

S25061 - Sur embase.
Fixation au sol.
En acier galvanisé Ø90mm.

S25216 - Sur platine.
En acier galvanisé 80x80mm.

S25252 - Sur platine.
En acier galvanisé 100x100mm.



• Poteaux à sceller

S25213 - Acier galvanisé 80x80mm.

S25214 - Aluminium 80x80mm.



S25232 - Acier galvanisé Ø90mm.

S25233 - Aluminium Ø90mm.





Poteaux mobiles

S25219 - Acier galvanisé 80x80mm.

Idéal pour haute compétition sans avoir à réaliser de scellement.



7 pieds d'appui ajustables sur lesquels la structure repose durant le jeu, non sur les roues.



Muni de 6 roues afin de déplacer la structure sans avoir à la démonter.



Contrepoids de 100kg intégrés dans les embases des poteaux.

Mini tennis

S25380 - Poteaux mobiles longueur 3m, hauteur du filet: 0.8m.

Structure en aluminium 40x40mm.

Barre basse en acier (sans filet).

Autres dimensions: 4m, 6m et 8m.

S25933KL - Filets longueur 3m, hauteur du filet: 0.8m.

Sans noeud en tresse PP 3mm noire.

Bande supérieure en PVC.

Autres dimensions: 4m, 6m et 8m.



S25383 + S25936KL

ACCESSOIRES

▶ Accessoires poteaux



Réhausseurs

S12592 - Pour fourreaux Ø90mm.

S16567 - Pour fourreaux 80x80mm.

Conçu pour ajuster la profondeur utile du fourreau. Il permet de régler la hauteur de vos poteaux aux hauteurs réglementaires en cas de fourreau positionné trop bas.

S25357BR - Fourreaux en aluminium. Avec couvercles. Pour poteaux 80x80mm.

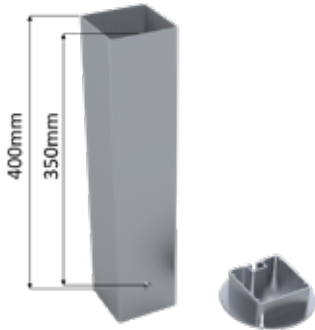

S25359BR - Fourreaux aluminium avec couvercle encastré. Pour salles omnisports, poteaux 80x80mm.

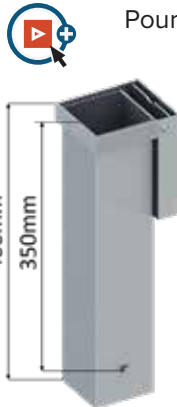

Le range-couvercle permet d'accueillir un revêtement de 12mm maximum (à appliquer sur le couvercle par l'installateur de sol).

Le couvercle relié au fourreau permet de ne pas être perdu et d'être stable.

S25363BR - Fourreaux en aluminium. Avec couvercles. Pour poteaux Ø90mm.

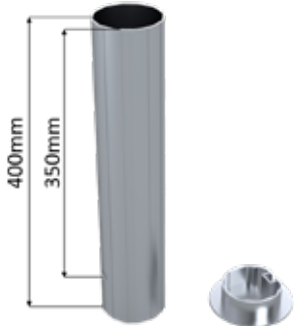

S25369BR - Fourreaux aluminium avec couvercle encastré. Pour salles omnisports, poteaux Ø90mm.

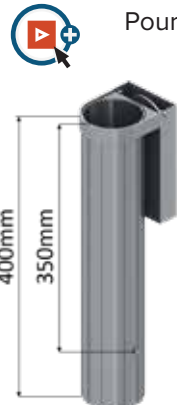

Le range-couvercle permet d'accueillir un revêtement de 12mm maximum (à appliquer sur le couvercle par l'installateur de sol).

Le couvercle relié au fourreau permet de ne pas être perdu et d'être stable.

S25378BR - Fourreaux en aluminium. Avec couvercles. Pour poteaux 120x100mm.

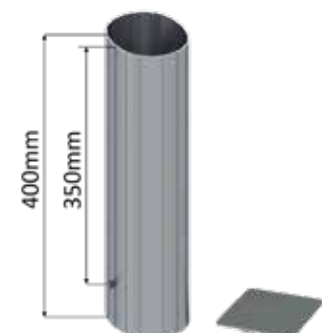

S25595N - Treuil à crémaillère avec manivelle.



Le design permet une meilleure fluidité du coulissement de la crémaillère.

La crémaillère est rallongée de 5cm afin d'améliorer la tension.



La fixation au poteau est rendue plus robuste grâce à une base en acier.



ACCESSOIRES

▶ Tableaux de score

S25645 - Tableau de score 3 sets. Fixation sur grillage.



3 crochets de fixation au grillage pour l'empêcher de se soulever en cas de vent.



Facile à utiliser grâce à la rotation manuelle des chiffres.

S25646 - Tableau de score 3 sets avec logo. Fixation sur grillage.



3 crochets de fixation au grillage pour l'empêcher de se soulever en cas de vent.



Ce modèle prévoit un emplacement pour votre logo.

S25650 - Tableau de score mobile 5 sets.



Un côté repose sur 2 roues tandis que l'autre côté repose sur une partie métallique pour plus de stabilité.



Poignée pour faciliter le transport.

ACCESSOIRES

▶ Accessoires terrain

S25020 - Poteaux de jeu de simple.

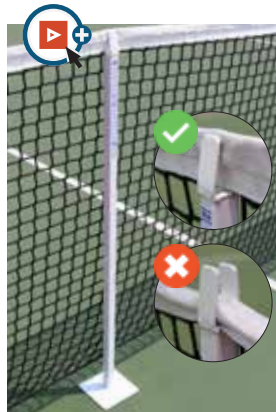

 Le design évite l'écrasement de la bande.

S25301 - Kit de lignes à fixer pour terre battue.

Conforme aux spécifications des Règles de Tennis de l'ITF.



Ce kit comprend:

- 1 ligne centrale - 12.88m (5cm)
- 2 lignes de service - 8.33m (5cm)
- 2 ligne fond de court - 11.11m (5cm)
- 4 lignes de couloirs - 23.79m (5cm)
- 18 tubes d'ancrage, 18 cales de fixation
- 1 plan de montage inclus.

S25521 - Panier ramasse-balles.
Avec 2 roues.
Capacité: 100 balles.



S25600 - Balai chasse-eau.
En aluminium.
Largeur 0.75m.



S25613 - Balai chasse-eau en acier inoxydable.
Largeur 1.40m.



S25675 - Mur d'entraînement.
Dimension: 3x2m.

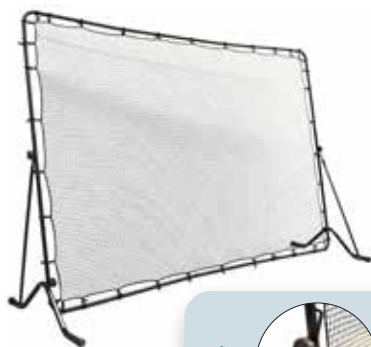

 Angle réglable à l'aide de la jambe de force.

S25681 - Traine pour terre battue.



S25685GC - Grille d'entrée sur les courts.
Galvanisé à chaud.
Dimension: 0.7x0.4m.
Livrée avec le cadre à sceller.



S25689 - Support pour filet à traîner.
Fixation sur grillage.

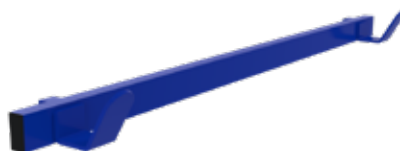

Bancs personnalisables.

En acier galvanisé plastifié.

S30567PZN - 1.2m, 2 places.

S30570PZN - 2m, 4 places.



 Le dossier et les côtés sont personnalisables et remplaçables en fonction de vos sponsors (visuel, logo, texte...)



CHAISES D'ARBITRE

▶ Acier galvanisé. Standard



S25331 - Acier galvanisé Ø34mm.
Livrée avec: Siège et pieds orientables.



S25331-02W - Option S25331.
Tablette amovible. PVC blanc.



S25343 - Option S25331.
Assise latérale (gauche ou droite).



▶ Aluminium. Premium



S25332 - Aluminium 60x30mm.
Livrée avec: Tablette, siège, porte
manteaux et pieds orientables
avec patins.



S25345 - Option S25332.
Assise latérale (gauche ou droite).



▶ Protections

S25331-06 - Protection solaire.
Fixation sur tubes Ø32 à 40mm.



S25331-07 - Adaptateur parasol.
Fixation sur tubes Ø32 à 40mm.



Fonctions standard et premium



Le siège dispose d'une voie
pour écouler l'eau.



Pied orientable et ajustable en
hauteur. Permet de stabiliser
parfaitement la chaise.

Fonctions premium

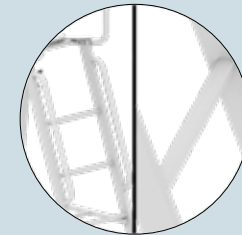

Structure avec main courante
de chaque côté et barreaux
antidérapants.

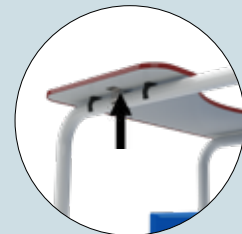

Tablette réversible avec un
collier de sécurité.



Patins caoutchouc
non marquants pour protéger
le sol.

FILETS

Nos filets de tennis sont traités UV.

Dimensions: 12.70 x 1.07m, câble acier galvanisé gainé 5mm longueur 13.60m. 6 mailles doubles.

Couleur standard: Noir. Autres couleurs sur demande.

S25820 - Fil câblé 2mm.

S25861 - Fil tressé 3mm.

S25866 - Fil tressé 3mm.

S25886KL - Fil tressé 4mm.



REF.	Fil	Maille (mm)	Dimensions	Bande			Tension	Note
	Tressé/Câblé			Haute	Latérales	Basse	Câble gainé	
S25810KL	Tressé 3.0	MS	10.05x1.07m	PES	PVC	PVC	5mm	Filet de simple Régulateur S25532
S25820	Câblé 2.0	MS	12.7x1.07m	PVC	-	-	5mm	Sans régulateur
S25830	Câblé 2.0	6 MD	12.7x1.07m	PVC	-	-	5mm	Régulateur S25530
S25861	Tressé 3.0	MS	12.7x1.07m	PES	-	-	5mm	Régulateur S25531
 S25861RC	Tressé 3.0	MS	12.7x1.07m	PES	-	-	5mm	Régulateur S25531, filet éco-conçu
S25861KL	Tressé 3.0	MS	12.7x1.07m	PES	-	-	5mm	Régulateur S25531, sans nœud
S25866	Tressé 3.0	MS	12.7x1.07m	PES	PVC	PVC	5mm	Régulateur S25531
S25866KL	Tressé 3.0	MS	12.7x1.07m	PES	PVC	PVC	5mm	Régulateur S25531, sans nœud
S25868	Tressé 3.0	5MD	12.7x1.07m	PES	-	-	5mm	Filet rétro Sans régulateur
S25871	Tressé 3.0	6 MD	12.7x1.07m	PES	-	-	5mm	Régulateur S25531
S25876	Tressé 3.0	6 MD	12.7x1.07m	PES	PVC	PVC	5mm	Régulateur S25531
S25877	Tressé 3.0	6 MD	12.7x1.07m	PES	PVC	PVC	5mm	Barre de cadrage, régulateur S25531
S25878	Tressé 3.0	6 MD	12.7x1.07m	PES	PVC	PVC	5mm	Barre de cadrage Régulateur S25532
S25881	Tressé 4.0	MS	12.7x1.07m	PES	-	-	5mm	Régulateur S25531
S25881KL	Tressé 4.0	MS	12.7x1.07m	PES	-	-	5mm	Régulateur S25531, sans nœud
S25886	Tressé 4.0	MS	12.7x1.07m	PES	PVC	PVC	5mm	Régulateur S25531
S25886KL	Tressé 4.0	MS	12.7x1.07m	PES	PVC	PVC	5mm	Régulateur S25531, sans nœud
S25898	Tressé 4.0	6 MD	12.7x1.07m	PES	PVC	PVC	5mm	Barre de cadrage Régulateur S25532

MS: Maille simple / MD: Maille double / KL: Sans nœuds



FILETS

► Filet haute compétition

Design haut de gamme pour haute compétition.

Grâce à une conception spécifique et à son savoir-faire unique en filets conçus manuellement, Filet dont la hauteur se réduit progressivement vers le centre du terrain.

S25878 - Filet haute compétition en fil tréssé 3mm.

S25898 - Filet haute compétition en fil tréssé 4mm.



Les mailles du bas se réduisent au fur et à mesure afin d'avoir une parfaite retombée du filet au sol au centre du court.

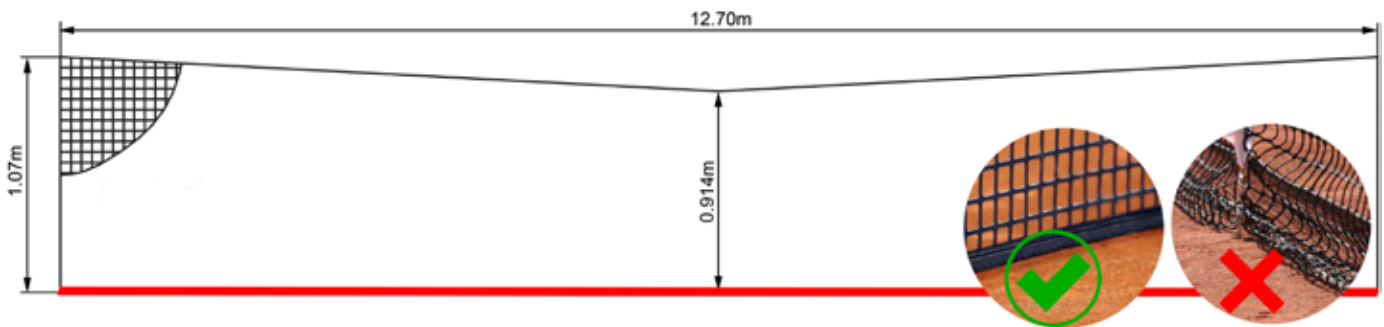

► Filet récupérateur de balles

S25910 - Filet de tennis spécifique pour récupérer les balles lors d'entraînement intensif.

Hauteur 0.4m.

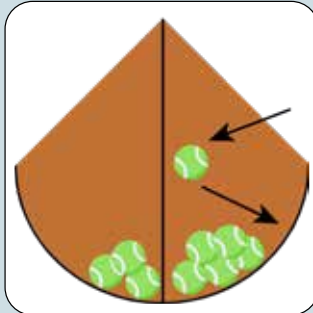

À attacher le long des poteaux à l'aide de sandows. Ce filet est idéal pour les sessions d'entraînement, il permet de récupérer les balles et évite de les éparpiller sur le terrain.

ACCESSOIRES FILETS

S25310 - Bande de remplacement PVC. Avec œillets posés et cordeau de laçage.



S25311 - Bande de remplacement PES. Avec œillets posés et cordeau de laçage.



S25325 - Câble de rechange 13.8m.



ACCESSOIRES FILETS

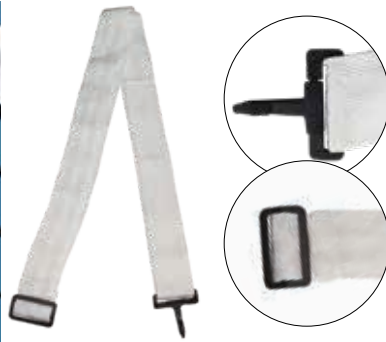
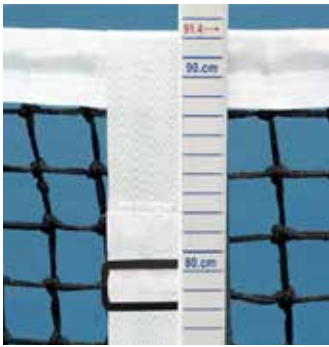

S25530 - Régulateur à boucle PVC.

Le régulateur à boucle est en polyester blanc avec un crochet en PVC. Il permet de régler la hauteur du filet au centre du court.

Une boucle en PVC permet facilement de coulisser la sangle afin de régler la hauteur du centre du filet de tennis à 0.914m.

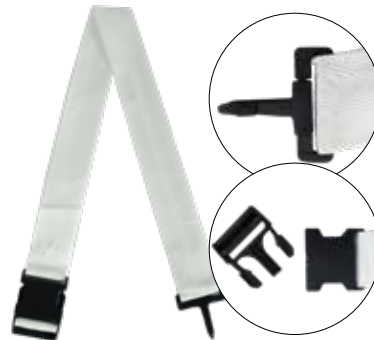

S25531 - Régulateur à boucle clip.

Le régulateur à boucle clip est en polyester blanc avec un crochet en PVC. Il permet de régler la hauteur du filet au centre du court.

Une boucle clip permet facilement de coulisser la sangle afin de régler la hauteur du centre du filet de tennis à 0.914m.



S25532 - Régulateur à boucle métallique.

Avec bande velcro.

Le régulateur à boucle est en polyester blanc avec un crochet métallique. Il permet de régler la hauteur du filet au centre du court à 0.914m.

Une longue bande velcro permet de facilement positionner le filet à la hauteur souhaitée.



Utilisez nos poteaux de jeu de simple réf S25020 (munis d'un ruban métré collé) afin de vérifier la hauteur au centre du filet.

S25316 - Boîtier à sceller.
Pour régulateur.

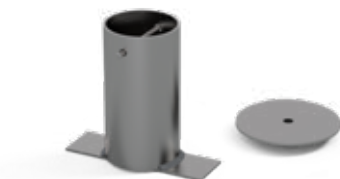

S25319 - Lests pour régulateur central de filet de tennis.
Poids: 5.5kg.



Idéal pour éviter d'avoir à réaliser un scellement pour le régulateur.



PADEL

► Cage

Structure intégrale métal, grille et verre trempé pour terrain de padel 10x20m.
Sol non-fourni.



S26040 - Terrain de padel intérieur.
Panneau verre trempé 10mm.
Structure acier 80x80m plastifiée noir.

S26057PZN - Terrain de padel extérieur.
Panneau verre trempé 10mm.
Structure acier galvanisé 80x80m renforcée à la base plastifiée noir.

S26060PZN - Terrain de padel extérieur.
Panneau verre trempé 12mm.
Structure acier galvanisé 80x80m renforcée à la base plastifiée noir.



► Accessoires pour cage

S26350 - Kit d'éclairage LED pour terrain de padel - 150W.
Peut être adapté sur un cadre existant.
Fourni avec câbles, jonctions, parafoudres, cosses de terre et varistances.

S26401 - Mousse de protection pour porte d'entrée padel.
Taille: sur demande.
Option: Logo/texte/publicité.



PADEL

Poteaux

S26222N - Sur platine.
En acier galvanisé 80x80mm.

S26235N - A sceller.
En acier galvanisé Ø90mm.



Accessoires

S26222-07N - Mousses de protection, hauteur 0.9m. Pour poteaux de padel jusqu'à 80x80mm.
Dimensions externes: 180x180mm.



Permet de protéger les joueurs.



Le design est personnalisable pour s'adapter à tous les types de poteaux de padel.



La partie haute est amovible afin de tendre/détendre le filet sans avoir à retirer la mousse.

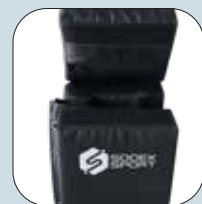

Option: Possibilité de marquages.

Filets

REF.	Fil	Maille (mm)	Dimensions	Bande			Tension	Note
	Tressé/Câblé			Haute	Latérales	Basse		
S26863KL	Tressé 3.0	MS 45	9.95x0.92m	PES	-	-	Câble gainé 5mm	Filet sans noeud
 S26863RC	Tressé 3.0	MS 45	9.95x0.92m	PES	-	-	Câble gainé 5mm	Filet éco-conçu
S26883KL	Tressé 4.0	MS 45	9.95x0.92m	PES	-	-	Câble gainé 5mm	Filet sans noeud

MS: Maille simple.

S26312 - Option bande personnalisable (logo, texte).



PICKLEBALL

Poteaux

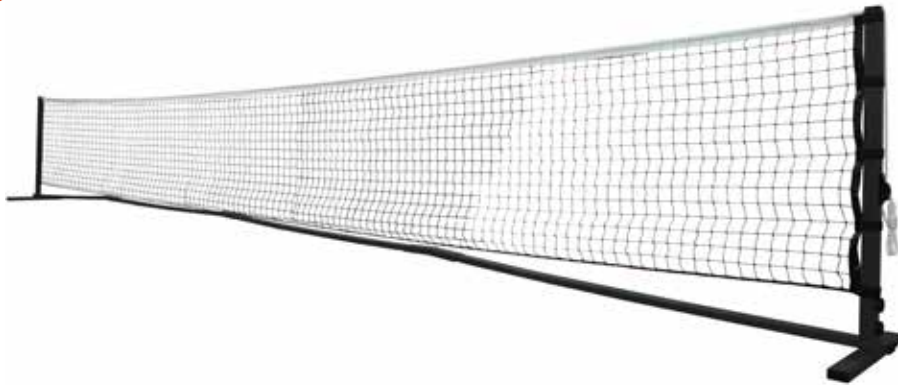

S25101N - Mobile.
Acier galvanisé 40x40mm.

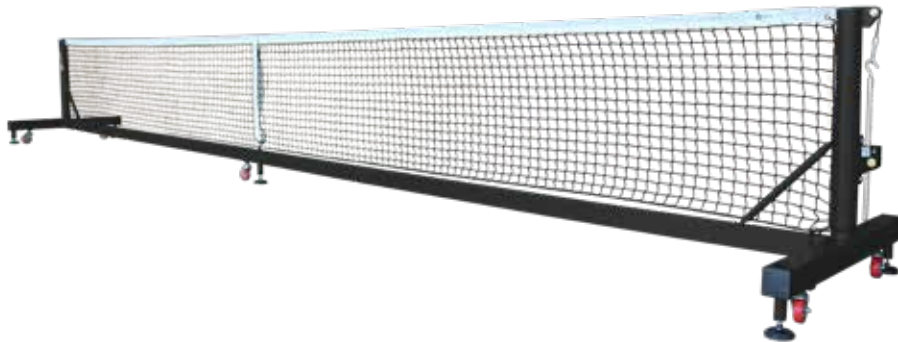

S25119N - Mobile.
Acier galvanisé 80x80mm
et Ø76mm.



Idéal pour une pratique en compétition tout en gardant la possibilité de le déplacer.

NEW

S25110N - Mobile.
Acier galvanisé 40x40mm.
Avec embase de 62kg.

S26222N - Sur platine.
Acier galvanisé 80x80mm.

S26235N - A sceller.
Acier galvanisé Ø90mm.

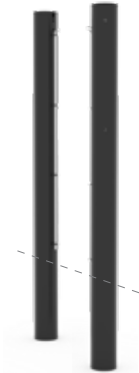

Permet également la pratique du badminton avec hauteur de poteaux ajustable.

Filets

REF.	Fil	Maille (mm)	Dimensions	Bande			Note
	Tressé/Câblé			Haute	Latérales	Basse	
S25945KL	Tressé 3.0	MS 45	6.71 x 0.91m	PES Blanc	-	-	Filets pour poteau S26222N, S26235N S25110N. Câble 5mm. Régulateur.
S25948	Câblé 2.0	MS 48	6.62 x 0.77m	PES Blanc	PVC Noir	-	Filets pour poteaux S25101N. Cordon 5mm.
S25951KL	Tressé 3.0	MS 45	6.70 x 0.70m	PES Blanc	-	-	Filets pour poteau S25119N. Câble 5mm. Régulateur.

MS: Maille simple



POTEAUX BADMINTON



► Poteaux certifiés compétition internationale

S27229 - Poteaux de badminton certifiés BWF.

Acier 40x40mm plastifié blanc.

Hauteur fixe 1.55m. Contrepoids 84kg.



Déplacement facile du poteau grâce à 2 larges roues (non marquantes) et aux contrepoids amovibles.



Conception sans jambe de force pour éviter que la raquette des joueurs ne se prenne dans le poteau lors des volants courts excentrés.



3 contrepoids amovibles de 28kg chacun pour une stabilité parfaite.

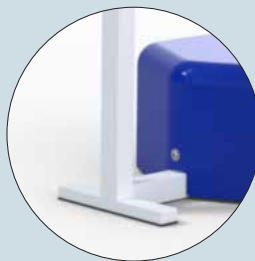

Angle d'inclinaison pour assurer que le poteau soit parfaitement vertical par rapport au sol lors de la tension du filet.



POTEAUX BADMINTON

Conforme NF
EN 1509



► Poteaux certifiés FFBaD compétition

En acier 40x40mm et plastifiés blanc national et régional.

Tous nos poteaux de compétition sont adaptés à la hauteur de jeu pour le MiniBad et HandiBad 1.55m / 1.40m.

S27220 - A sceller.
Modèle classé FFBaD
N°PF46-2015.
(national et régional).



S27235 - Mobiles.
Avec embase de 40kg et
contrepois de 35kg.
Modèle classé FFBaD
N°PF48-2015.
(national et régional).



S27240 - Mobiles.
Avec embase de 62kg.
Modèle classé FFBaD
N°PF50-2016 (national).



S27263 - Central mobile.
Modèle classé FFBaD
N°PF49-2016 et N°PF50-2016.
(national et régional).



S27280 - Sur platine.
Modèle classé FFBaD
N°PF48-2015.
(national et régional).



S27283 - Sur platine.
Fixation par ancrage à linguet.
Modèle classé FFBaD
N°PF57-2022.
(national et régional).



💡 Tension du filet facilitée grâce à la sangle autoblocante.



💡 Hauteur ajustable 1.55m / 1.40m avec vis de serrage.



💡 La rainure centrale maintient la corde de tension.

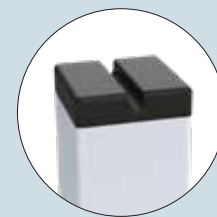

POTEAUX BADMINTON

► Poteaux scolaires

En acier 40x40mm, plastifiés blanc.

—• Hauteur fixe 1.55m.

S27008 - Poteau de soutien sur platine.

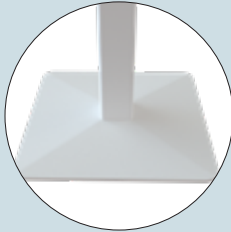

L'embase légèrement pliée offre au poteau une meilleure stabilité.

S27020 - A sceller.



S27040 - Mobile.
Avec embase de 20kg.



Le crochet soudé permet d'ajouter un contrepois supplémentaire (S27045-22).

S27045 - Mobile.
Avec embase de 20kg
+ contrepois 20kg.



S27060 - Central mobile.
Avec 2 embases
de 20kg chacune.

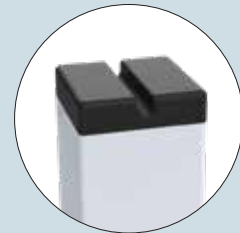

💡 La rainure centrale maintient la corde de tension.



💡 Tension du filet facilitée grâce au taquet coinçant.

—• Hauteur ajustable 1.55m / 0.91m.

NEW **S25110** - Mobile.
Avec embase de 62kg.

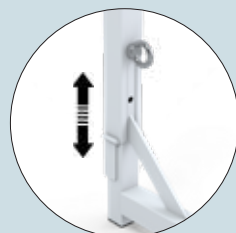

💡 Hauteur ajustable 1.55m (badminton) / 0.91m (pickleball) avec vis de serrage.

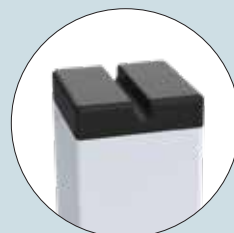

💡 La rainure centrale maintient la corde de tension.

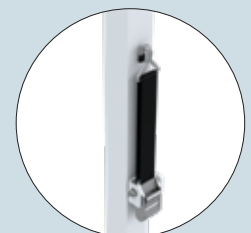

💡 Tension du filet facilitée grâce à la sangle autoblocante.



CHAISES D'ARBITRE

► Acier galvanisé. Standard



S27350 - Acier galvanisé Ø34mm.
Livrée avec: Siège et tablette PVC blanche.

► Aluminium. Premium



S27361 - Aluminium 60x30mm.
Livrée avec: Tablette, siège, roues, porte manteaux et pieds orientables avec patins.

► Accessoires

S27390 - Panneau de score repliable.
Visibilité: 40m. Pour le badminton, le tennis de table et le volleyball.
Set composé de points (de 0 à 30), de sets (0 à 9), et de temps morts.



S27431 - Fourreaux en acier.
Avec couvercles aluminium.
Pour poteaux 40x40mm.



S27567 - Réhausseurs de poteaux.
Pour fourreaux 40x40mm.

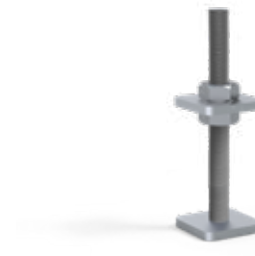

Fonctions standard et premium

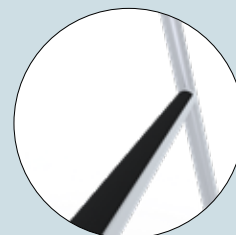

 Barreaux d'échelle antidérapants.



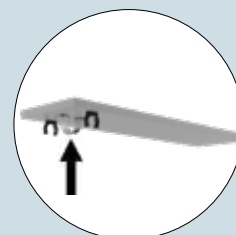

 Pied orientable et réglable en hauteur, permettant de stabiliser parfaitement la chaise.

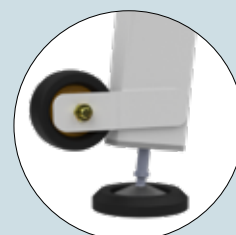

 Tablette relevable avec un collier de sécurité.

Fonction premium



 Roues permettent de déplacer la chaise facilement.

FILETS



S27229 + S27875

S27835 - Filet entraînement.
Au mètre linéaire.

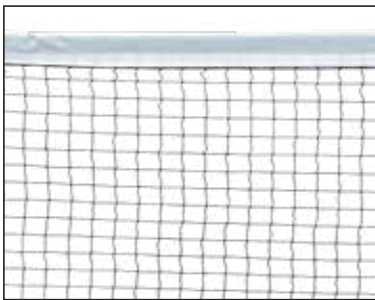

S27840 - Filet loisir et entraînement.
Bandes PES Noir sur le contour.



S27850 - Filet entraînement.



S27875 - Filet haute compétition.
Certifié FFBaD et BWF.



Filet de compétition de Badminton en nylon de 0.75mm de diamètre.
Bande haute PES avec œillets posés et corde de tension 5mm.



Renforcé par une bande PES sur le périmètre.



Équipé de 5 velcros de chaque côté pour assurer que le filet soit bien parallèle aux poteaux.

REF.	Fil	Maille mm	Dimensions	Tension	Bande			Note
					Haute	Latérales	Basse	
S27835	Ø0.75mm	MS 20	100x0.76m	Corde 4mm	PES Blanc	PES Noir	PES Noir	Longueur min 10m max 100m
S27840	Ø0.75mm	MS 20	6.02x0.76m	Corde 4mm	PES Blanc	PES Noir	PES Noir	-
S27850	Ø1.00mm	MS 20	6.02x0.76m	Corde 4mm	PES Blanc	PVC Noir	PVC Noir	-
S27875	Ø0.75mm	MS 20	6.02x0.76m	Corde 5mm	PES Blanc	PES Noir	PES Noir	Certifié BWF et FFBaD



SPORTS INDIVIDUELS

93 — Athlétisme
www.sodexsport.fr/athletisme

100 — Équipement de piscine
www.sodexsport.fr/piscine

102 — Fitness extérieur
www.sodexsport.fr/fitness-exterieur



COURSE



Starting blocks

S61001 - Scolaire.
Fabriqué en acier.
Avec blocs en plastique.



S61022 - Compétition.
Fabriqué en aluminium.
Avec un rail central de 82mm.

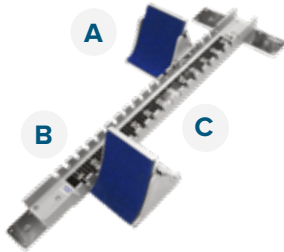

S61021 - Entraînement.
Fabriqué en aluminium.
Avec un rail central de 62mm.

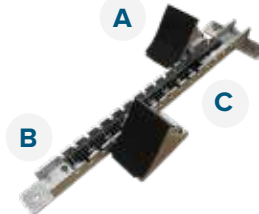

S61041 - Compétition.
Fabriqué en aluminium.
Avec un rail central de 102mm.

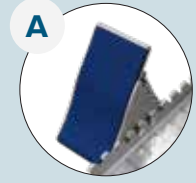
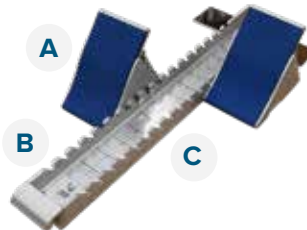

Blocks recouverts de patins antipointes en PVC.



Crémaillère centrale en aluminium épais.

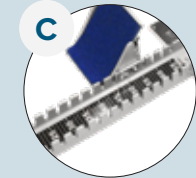

Ruban métré sur le rail pour un réglage précis des patins.

Haies

S61301 - Scolaire.
Hauteur ajustable de 0.15m à 0.7m.
Barre supérieure en bois.



S61322 - Club.
Contrepoids réglable manuellement.
Hauteur réglable de 0.76m à 1.06m.
Barre supérieure en PVC.



S61331 - Compétition.
Contrepoids réglable manuellement.
Hauteur réglable de 0.76m à 1.06m.
Barre supérieure en PVC.

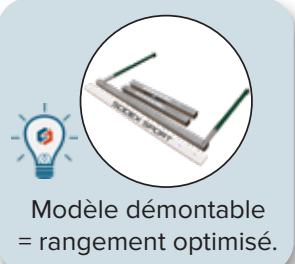

Modèle démontable = rangement optimisé.

S61341 - Compétition premium.
Structure tout aluminium.
Contrepoids à ajustement automatique.
Hauteur réglable de 0.76m à 1.06m.
Barre supérieure en PVC.



Ajustement automatique des poids selon la hauteur de la haie grâce à un système de poulie.



COURSE

Haies de steeple

S61611 - Haie de steeple/rivière. Fixation sur platines. Longueur: 3.66m. Acier + EPDM.

S61614 - Haie de steeple/rivière. Fixation sur platines. Longueur: 3.66m. Acier + contreplaqué.



S61631 - Haie mobile. Longueur: 4.03m. Acier + EPDM.

S61634 - Haie mobile. Longueur: 3.96m. Acier + contreplaqué.



Accessoires

S61701 - Couverture de fosse de steeple. Fabriquée en acier galvanisé et en aluminium. Pied réglable de 500 à 700 mm.

S61801 - Chariot pour blocs de départ. Fabriqué en acier galvanisé. Avec deux niveaux de rangement pour de nombreux accessoires.

S61806 - Chariot à haies en acier. Avec 4 roues non marquantes (2 fixes et 2 pivotantes). Capacité: 10 haies.



S61811 - Bordure de piste en aluminium.

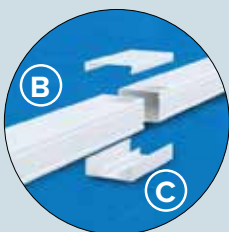

Le rebord de piste est constitué de 3 profils aluminium: (A) le support au sol, (B) la bordure et (C) le couvercle. Ils se clipsent entre eux pour un démontage/remontage rapide et sans outil.

COURSE

Accessoires

S61821 - Podium arbitre en acier galvanisé plastifié. Mobile, avec 2 roues.



Estrades de juges avec dossiers

S61861PZG - 6 places.

S61866PZG - 8 places.

Estrades de juges standards

S61862PZG - 6 places.

S61867PZG - 8 places.



S61867PZG

S61871 - Podium 3 places.



S61886 - Indicateur de performance.



Roues en PVC pour un transport plus facile.



Panneaux en bois antidérapants.

S61901 - Plot de départ. Hauteur: 450mm.



S61956 - Temoins de relais compétition.



S61961 - Plot indicateur de distance. Hauteur: 350mm.



S61966 - Plaque de repérage en aluminium pour rebord de piste.



*Texte et couleur sur demande.



SAUT



Saut en longueur

S63670 - Pack compétition:



- Cadre à sceller pour planche d'appel.
- Couverture avec rebords.
- Planche d'appel.



S63685 - Pack triple saut compétition:



- 3 cadres à sceller pour planche d'appel.
- 3 couvercles avec rebords.
- Planche d'appel.



S63701 - Cadre à sceller pour planche d'appel.

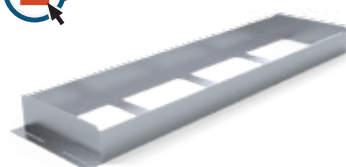

S63711 - Couvercle d'encadrement.



S63721 - Planche d'appel.



Livré avec Planchette en bois (S63731).



Saut en hauteur

S63001 - Poteaux scolaires 40x40mm. En acier galvanisé avec un pied de 60x30mm. Hauteur ajustable de 1m à 2.0m.



S63021 - Poteaux d'entraînement avec embase de 20kg. En acier galvanisé 40x40mm. Hauteur ajustable de 1m à 2.2m.



Un crochet sur le côté du curseur permet de fixer un sandow.



Pied stabilisé grâce à une base de 20kg.

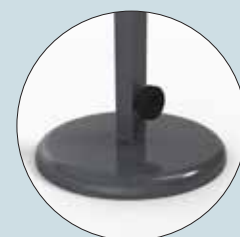

SAUT

► Saut en hauteur

S63026 - Poteaux scolaires avec embase 20kg.
En acier galvanisé 40x40mm.
Hauteur ajustable de 1m à 2m.



Un crochet sur le côté du curseur permet de fixer un sandow.

S63042 - Poteaux compétition.
En aluminium Ø90mm.
Hauteur ajustable de 1.1m à 2.7m.



Stabilité: Embase lourde en acier épais.



Efficacité: Hauteur ajustable par coulissement à l'intérieur du rail



► Saut à la perche



S63301 - Poteaux de saut à la perche.
Hauteur réglable: 1.7m - 6.5m.



Hauteur réglable par manivelle de 1.7m à 6.5m.



Rails en acier à ancrer, réglables sur 0.8m après le point '0'.

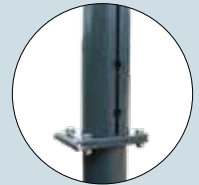

Charnières pour installation facile et rangement.

► Accessoires de saut

S63101 - Sandow pour saut en hauteur.
Longueur: 10m.



S63111 - Barre de saut en hauteur en aluminium. Longueur: 4m.

S63121 - Barre de saut en hauteur en fibre de verre. Longueur: 4m.

S63421 - Barre de saut à la perche en fibre de verre. Longueur: 4.5m.



S63151G - Jauge de mesure.
Hauteur ajustable: de 1m à 3.1m.



S63201 - Butoir saut à la perche.
Avec couverture.



S63955 - Bâche pour fosse de saut.
Prévient la perte de sable sous l'effet du vent.
Permet le drainage d'eau de pluie, sans éparpillement du sable.



LANCER

S62001 - Cercle de lancer de disques.
Diamètre: 2.50m.



S62011 - Cercle de lancer de marteaux et lancer de poids.
Diamètre: 2.135m.



S62021 - Butoir lancer de poids en fibre de verre.



S62031 - Réducteur de cercle en acier galvanisé à chaud.
Diamètre extérieur: 2.50m.
Diamètre intérieur: 2.135m.



S62034 - Réducteur de cercle en fibre de verre.
Diamètre extérieur: 2.50m.
Diamètre intérieur: 2.135m.



S62105GC - Cage de lancer de disques scolaire.

Poteaux galvanisés à chaud.
5 poteaux 90x90mm. Hauteur: 4.68m.
Filet sans nœud en PP Ø3mm maille de 45mm.

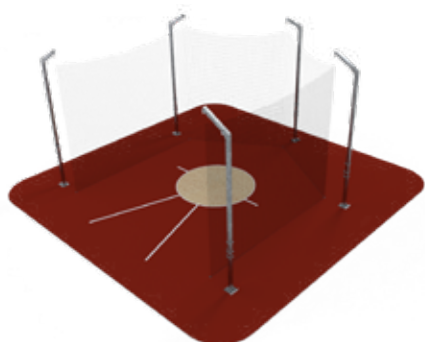

S62125GC - Cage de lancer de disques compétition.*

Poteaux galvanisés à chaud.
2 poteaux avant en 120x120mm, hauteur 6.5m.
3 poteaux arrière en 90x90mm, hauteur 4.68m.
Filet sans nœud en PP Ø4mm maille de 45mm.

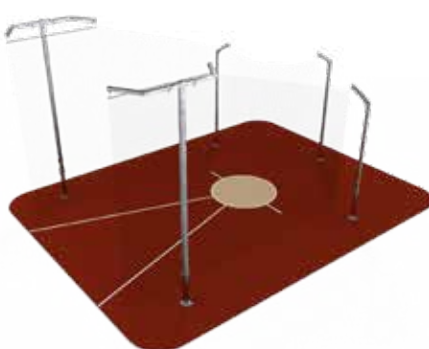

S62155GC - Cage de lancer de marteaux compétition.*

Poteaux galvanisés à chaud.
2 poteaux avant en 150x150mm, hauteur 10.70m.
3 poteaux arrière en 150x150mm, hauteur 7.75m.
Filet sans nœud en PP Ø5mm maille de 45mm.
Résistance jusqu'à 330kg.

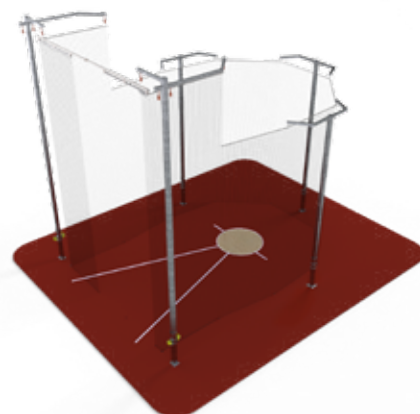

* Nombre réduit de poteaux pour une bonne visibilité des spectateurs et une installation rapide.

S62801 - Chariot à javelots.
Avec poignée.



S62821 - Chariot à poids.
Avec poignée.



S62841 - Chariot à disques.
Avec poignée.



S62861 - Chariot à marteaux.
Avec poignée.





TRAVAILLER AVEC LES REVENDEURS ET DISTRIBUTEURS DE MATÉRIELS SPORTIFS

Le choix de s'adresser directement aux professionnels permet d'être à l'écoute des installateurs et également de vos unités commerciales qui doivent convaincre les décideurs.

Le travail réalisé autour de ce nouveau catalogue a été fait en pensant d'abord à vous, afin de mettre le produit en avant, en vous montrant le plus de détails possibles et en exposant clairement les points forts et avantages.



Une clientèle composée uniquement
de revendeurs professionnels





ÉQUIPEMENT DE PISCINE

► Plot de départ

S40105 - Inox.
Avec surface antidérapante.

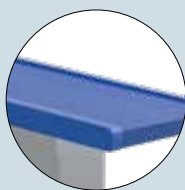

Cette plateforme est en composite, ce qui la rend plus solide.

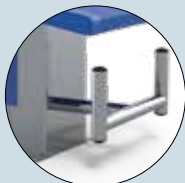

Inox 316 brossé pour augmenter la durabilité et l'esthétisme.

S40120 - Compétition inox.
Avec track-start ajustable.
Conforme World Aquatics.



► Lignes d'eau



S40350 - Chariot pour lignes d'eau.
En acier inoxydable et matériau composite.
Avec roues multidirectionnelles.

Capacités: 4 x lignes 25m Ø100mm
2 x lignes 50m Ø100mm
2 x lignes 25m Ø150mm
1 x ligne 50m Ø150mm



Roues en acier inoxydable et traitement anticorrosion spécifique aux piscines.

—• Lignes d'eau scolaire

Flotteurs simples Ø80mm
Couleurs standards: bleu, blanc et rouge.
Vendu avec corde de tension, et 1 mousqueton inox.

S40725 - 25m.

S40730 - 50m.

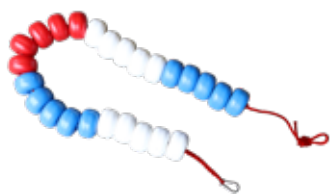

S40725

—• Lignes d'eau entraînement

Flotteurs Ø80mm et disques anti-vague Ø100mm.
Couleurs standards: bleu, blanc et rouge.
Vendu avec corde de tension et 1 mousqueton inox.

S40745 - 25m.

S40750 - 50m.



S40745

—• Lignes d'eau compétition

Flotteurs Ø80mm et disques anti-vague Ø150mm.
Couleurs standards: bleu et rouge.
Vendu avec corde de tension et 1 mousqueton inox.
Conformes World Aquatics.

S40765 - 25m.

S40770 - 50m.



S40770

S40700 - Tendeur de ligne.
Possibilité de réglage de 8 cm
(de 18 à 26cm).



S40702 - Tendeur de ligne à cliquet.



Idéal pour les lignes avec une tension par câble. Permet une plus grande mise en tension.

ÉQUIPEMENT DE PISCINE



S40332 - Chaise de maître nageur.
Aluminium 60x30mm.
Livrée avec: siège, patères et pieds pivotants réglables en hauteur avec patins en caoutchouc.

S25331-06 - Protection solaire.
Fixation sur tubes Ø32 à 40mm.



S25331-07 - Adaptateur parasol.
Fixation sur tubes Ø32 à 40mm.

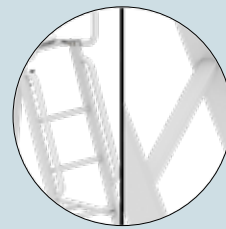

Structure avec échelle et main courante antidérapantes.



Les patins en caoutchouc non marquants et les pieds pivotants réglables en hauteur permettent de stabiliser la chaise et de protéger le sol.

FITNESS

EXTÉRIEUR

Notre gamme d'équipements de fitness extérieur est fabriquée en acier plastifié avec différents traitements selon la zone d'installation du produit à protéger.

Les aires de fitness peuvent être installées en zones urbaines, résidentielles, parcours de santé, parcs, lieux de vacances, autoroutes.

Afin de mettre en valeur vos projets, d'optimiser la surface disponible, en fonction des distances d'évolution et de sécurité entre chaque appareil, nos équipes vous proposent des rendus spécifiques à chaque étude.



Respect des normes de coincement et cisaillement

Pas d'ouvertures entre:
8 et 25mm contre coincement de doigts
11 et 23cm contre coincement de cou et tête.



Durabilité

Roulements et coussinets positionnés sur les axes rotatifs.
Traité anti-rouille aux endroits stratégiques.
Pour éviter les casses, nous avons opté pour des designs et mécanismes simples et épurés.
Nos assises sont volontairement en acier mécanosoudé.



Sécurité au sol

Les platines de fixation se situent à 25cm sous la surface du sol pour plus de stabilité et dissimuler les fixations.





FITNESS EXTÉRIEUR

Musculation

S80101 - Banc à abdominaux.

4 Poignées hautes et basses. Cet équipement permet d'effectuer une variété d'exercices visant à travailler les hanches, cuisses et abdominaux.



S80105 - Barres parallèles.

Permettent de renforcer les pectoraux et triceps.



S80106 - Presse assise.

Repose-pieds antidérapants et assise ergonomique. Permet de muscler l'ensemble des muscles des jambes.



S80109 - Pull vertical.

Utilise le poids de l'utilisateur comme charge d'effort. Conçu pour développer les muscles du dos et des épaules.



S80110 - Chest press.

Utilise le poids de l'utilisateur comme charge d'effort. Conçu pour développer les muscles des épaules et pectoraux.

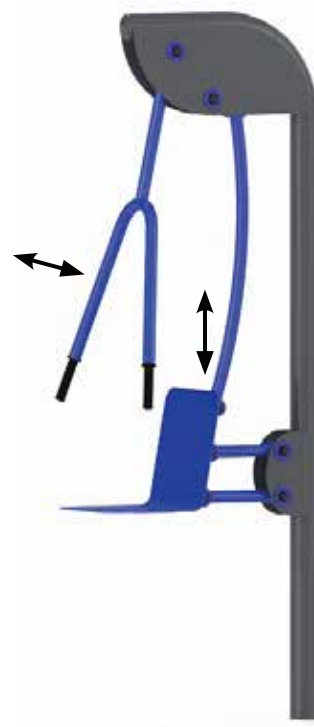

Équipements adaptés aux séniors.



Poignées ergonomiques pour faciliter la pratique.



FITNESS EXTÉRIEUR

Conforme NF
EN 16630

S80111 - Rameur.

Cet équipement muscle principalement le dos, les épaules et les quadriceps.

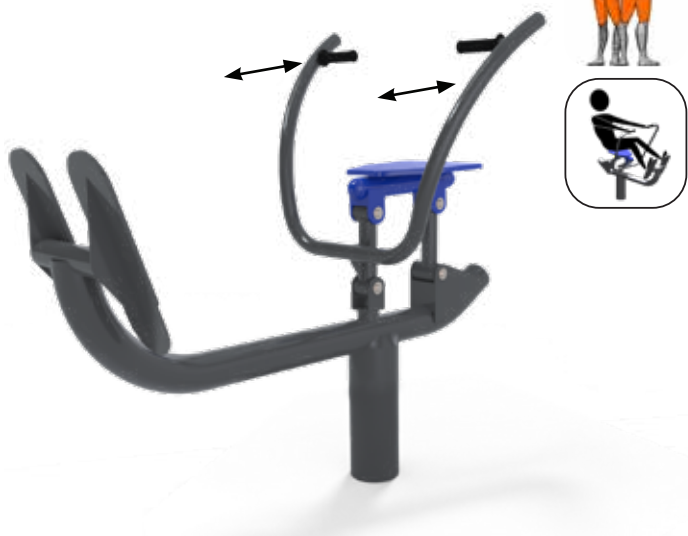

S80160 - Module combo.

Avec 5 postes d'exercice, cet équipement est un module hybride pour un entraînement complet.

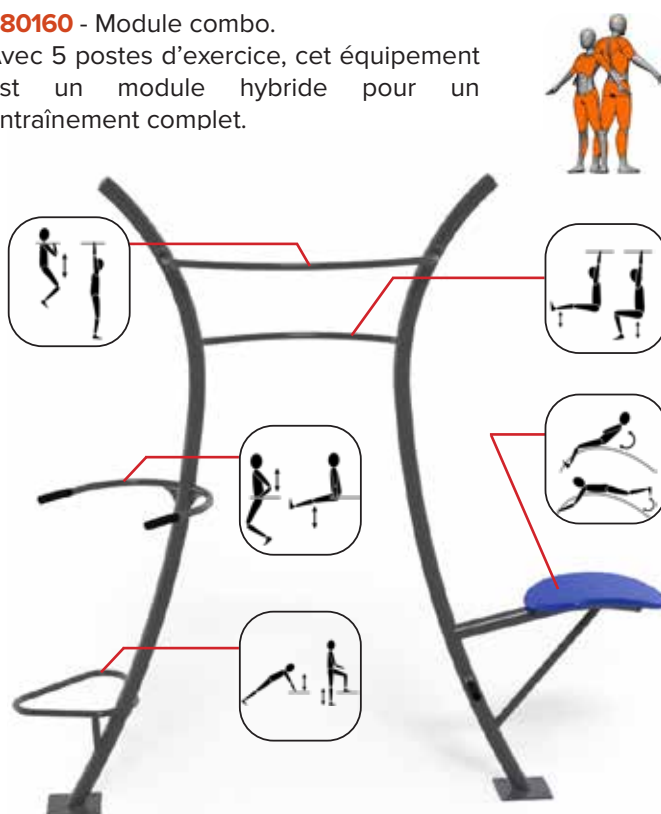

► Stretching

S80107 - Gouvernail + volants.

Petites roues pour travailler la coordination.
Grande roue pour améliorer la mobilité des articulations.

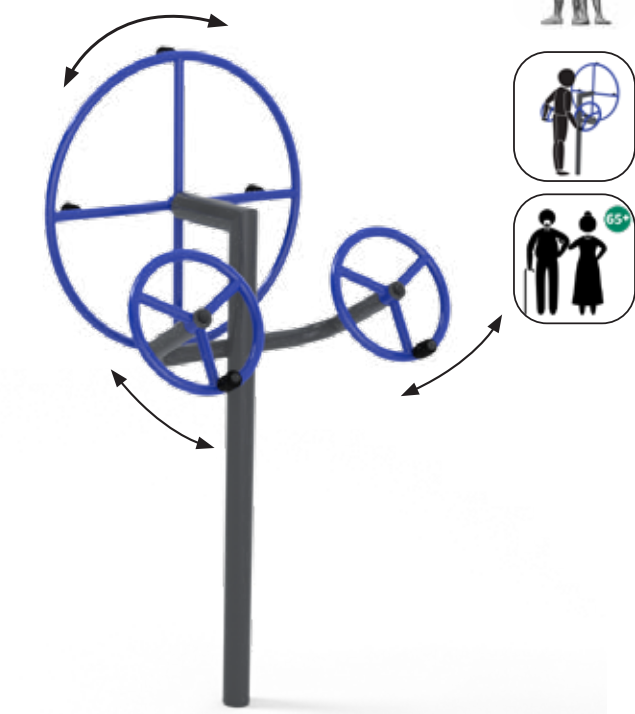

S80108 - Twister.

Composé de deux plateformes rotatives basses et 1 haute avec revêtement antidérapant.
Permet de travailler la coordination et l'équilibre.

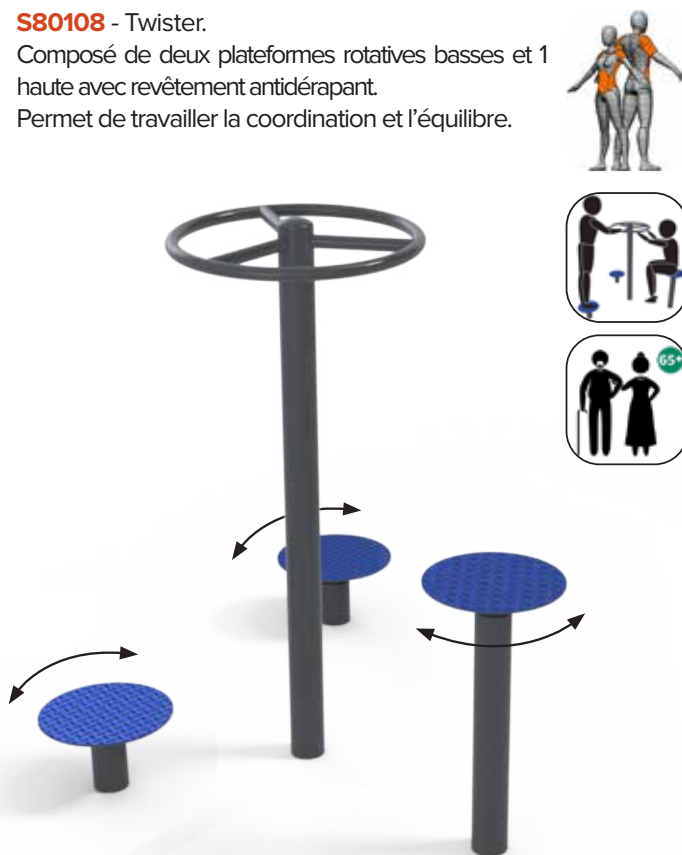

Équipements adaptés aux séniors.

FITNESS EXTÉRIEUR

► Cardio

S80102 - Vélo elliptique.

Reproduit à l'identique un mouvement de course à pied. Repose-pieds antidérapants et rebords. Il permet d'améliorer l'endurance et d'entraîner les muscles des jambes.

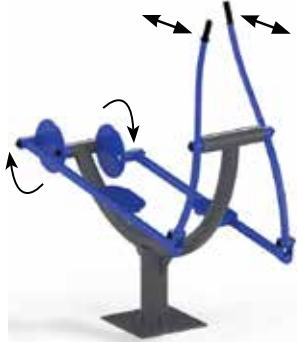

S80104 - Marcheur.

Muni de deux repose-pieds indépendants. Cet appareil reproduit un mouvement de marche rapide. Des butées limitent le mouvement maximal à 42°. Idéal pour travailler les muscles des jambes et hanches.

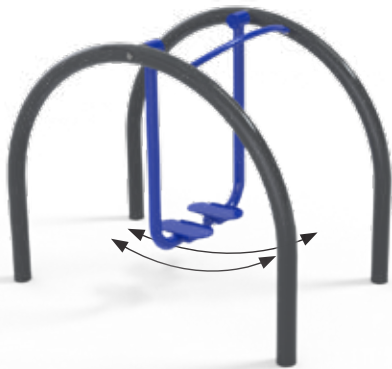

Équipements adaptés aux séniors.

► Accessoires

S80840 - Kit outil pour équipement fitness.

Ce kit inclut tous les outils essentiels pour la maintenance sur la gamme fitness extérieur.



S80103 - Balancelle.

Munie de deux plateformes antidérapantes avec rebords et poignées ergonomiques. Equipée de butées pour limiter le mouvement maximal à 42°. Permet à l'utilisateur de se balancer latéralement. Renforcement des abdominaux obliques.

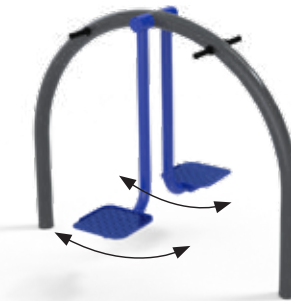

S80112 - Vélo.

Avec pédales antidérapantes, il reproduit la cinématique d'un vélo conventionnel. Idéal pour améliorer l'endurance ainsi que la respiration de l'utilisateur.

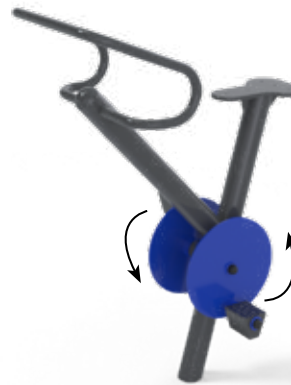

S80910 - Panneau d'information.

À installer à l'entrée de la zone de fitness. Permet de présenter les équipements à disposition ainsi que les précautions à prendre.





ÉQUIPEMENTS



108 — Tribunes mobiles

www.sodexsport.fr/tribunes

110 — Vestiaires

www.sodexsport.fr/vestiaires

112 — Séparations et Protections

www.sodexsport.fr/separation-et-protections

115 — Brise-vent / Brise-vue

www.sodexsport.fr/-brise-vent-brise-vue-bache

116 — Filets de clôture

<https://www.sodexsport.fr/pare-ballon>



TRIBUNES MOBILES

Autres couleurs
sur demande



► Tribunes standards

Nos tribunes et escaliers standards sont en acier 40x40mm plastifié blanc. Lisses et dossiers sont en alu 80x20mm plastifié bleu. Le plancher est en bois antidérapant. Munies de 4 roues pivotantes (dont deux freinées) afin de faciliter le déplacement.

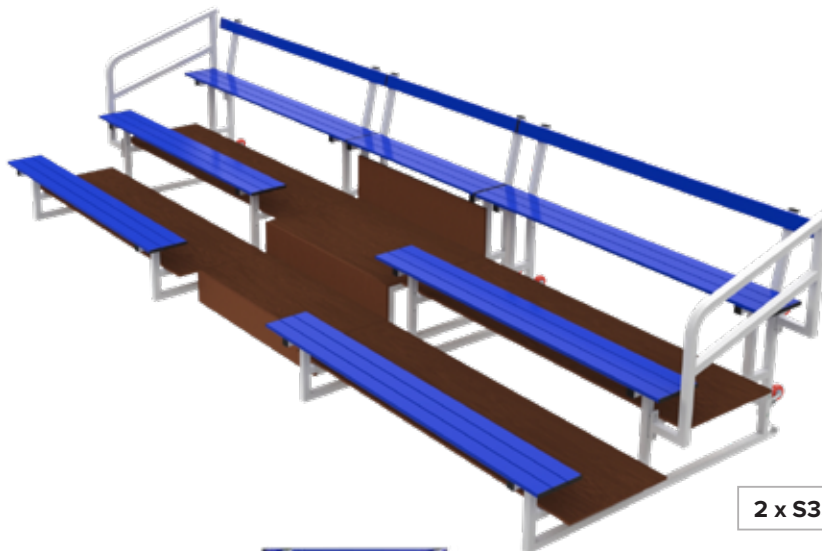

2 x S35630 + 1 x S35631 + 1 x S35632



Type de tribunes		Tribunes	Escaliers	Garde-corps
2 rangs	Ref.	S35620	S35621	-
	Capacité	8 personnes	2 personnes	-
3 rangs	Ref.	S35630	S35631	S35632
	Capacité	12 personnes	2 personnes	-
4 rangs	Ref.	S35640	S35641	S35642
	Capacité	16 personnes	2 personnes	-

NORMES

Nos escaliers ont une largeur d'1.2m permettant le passage de deux rangées de spectateurs, respectant ainsi les prescriptions données dans la norme NF EN 13200-1.

RÉSISTANCE

Le dernier rang est renforcé car il est davantage sollicité lors de la mise en position stockage et manutention.

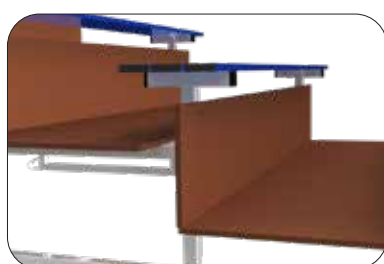

Option:

Pour sécuriser davantage les tribunes, des contre-marches sont disponibles sur demande.

► Tribunes emboîtables. Gamme premium

Nos tribunes sont en acier 40x40mm plastifié blanc.

Lisses et dossiers en aluminium 80x20mm plastifié bleu. Le plancher est en bois antidérapant.

Les modules sont composés de 4 tribunes, 1 escalier et 2 garde corps.

Lorsqu'elles ne sont pas utilisées, les tribunes peuvent être basculées sur leurs roues pivotantes de transport pour faciliter leur déplacement.

Notre conception permet de les imbriquer les unes dans les autres pour optimiser leur rangement.

S35520 - Tribune 2 rangs. Capacité: 32 personnes.
Sans garde-corps.



S35540 - Tribune 4 rangs. Capacité: 62 personnes.
Avec garde-corps.

S35530 - Tribune 3 rangs. Capacité: 47 personnes.
Avec garde-corps.

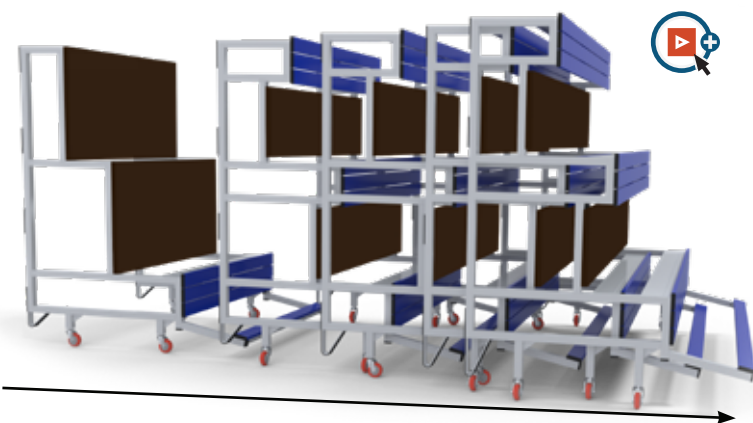
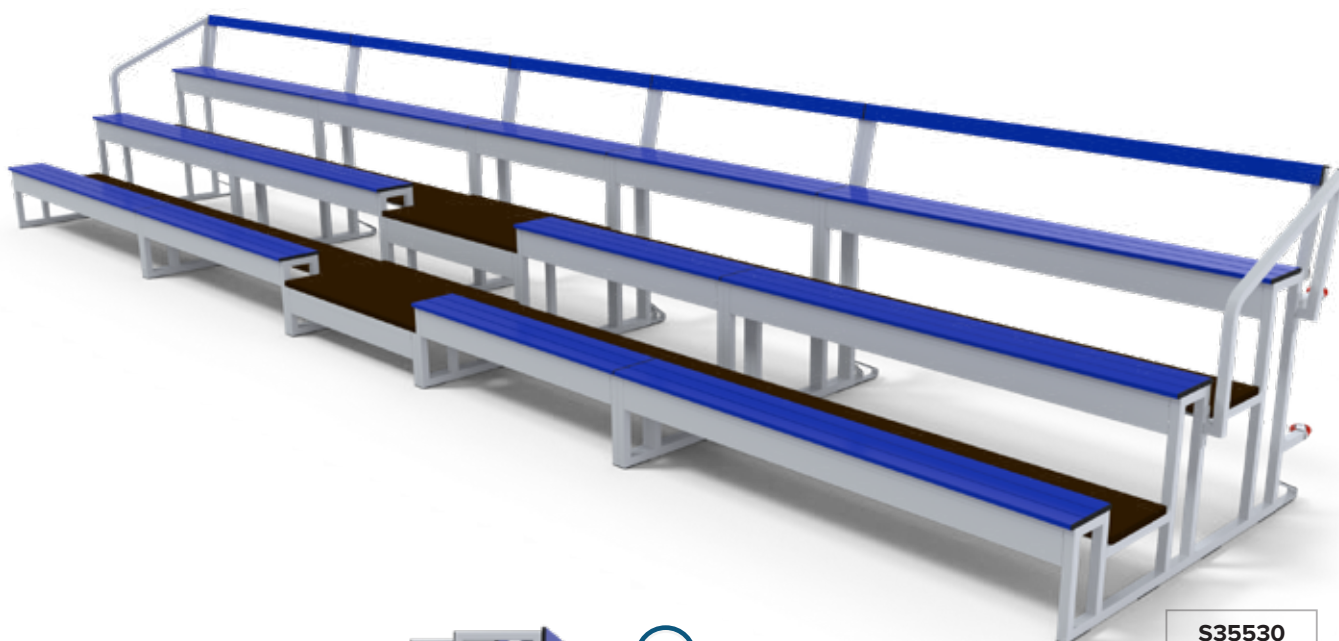

NORMES

Nos escaliers ont une largeur d' 1.2m permettant le passage de deux rangées de spectateurs, respectant ainsi les prescriptions données dans la norme NF EN 13200-1.



Les éléments sont emboîtables en position transport pour optimiser l'espace de stockage.

Cette gamme existe en version outdoor avec une structure en acier galvanisé plastifié gris.



Structures métalliques en acier 35x35mm, plastifié blanc.

Assise, dossier, porte-patère (4 patères au mètre) et porte-paquets sont en aluminium plastifié bleu.

Dimensions sur demande. Longueur standard: 2m.

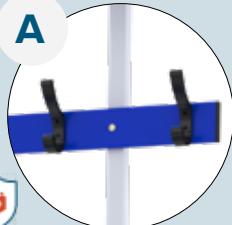

A

Patère en PVC renforcé avec 2 fixations.

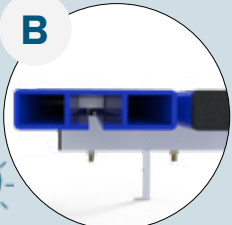

B

Les lisses sont fixées à la structure grâce à des éclisses placées dans le rail interne afin de ne pas avoir de vis apparentes.

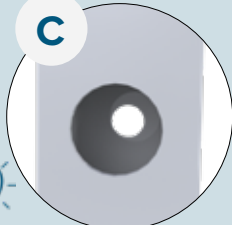

C

Une ouverture sur le devant du tube permet un accès de la tête de la perceuse au trou de fixation.



C

Nos structures peuvent être modifiées sur demande afin de s'adapter aux plinthes.

► Bancs mural. Fixation au mur et au sol

S36051 - Simple.

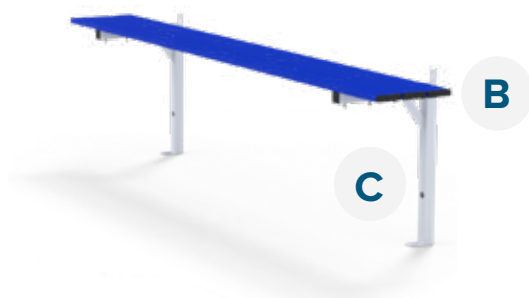

S36053 - Avec dossier.



S36055 - Avec dossier et porte-patères.

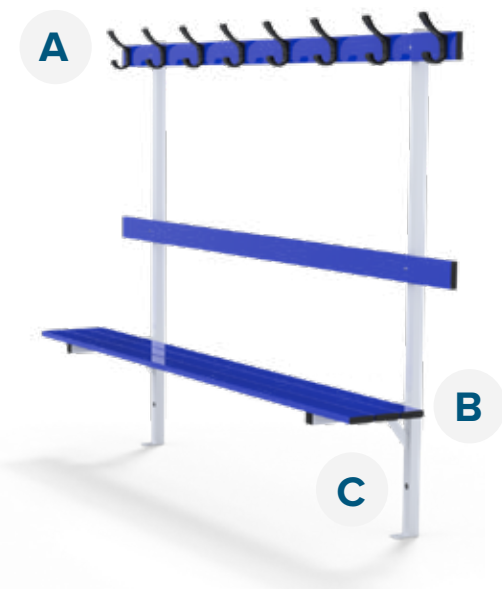

S36057 - Avec dossier, porte-patères et porte-paquets.

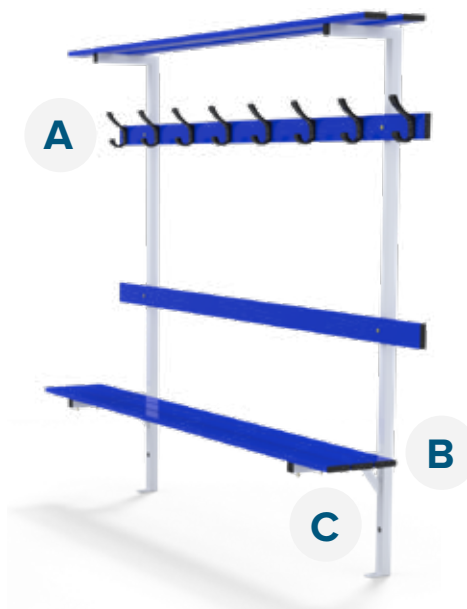



► Bancs double fixations au sol

S36061 - Simple.



B

S36065 - Avec dossier et porte-patères.

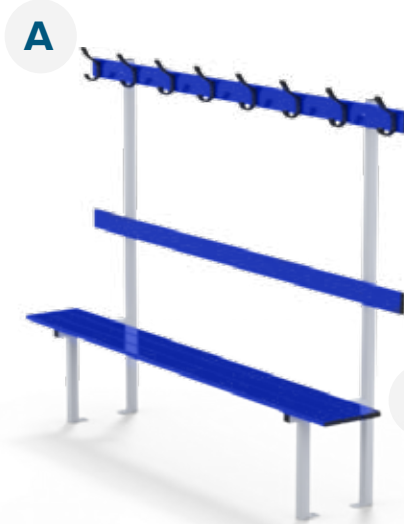

A

B

S36067 - Avec dossier, porte patères et porte paquets.

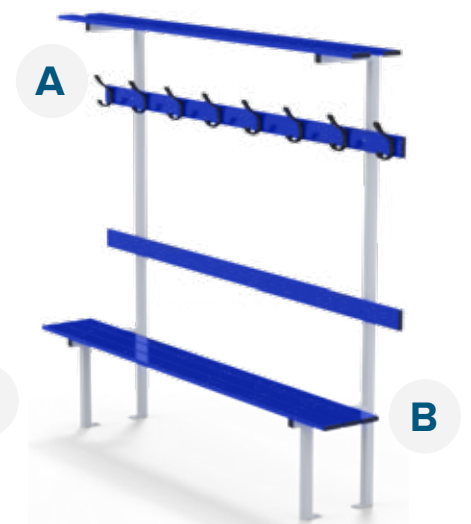

A

B

S36063 - Avec dossier.



B

► Bancs central. Fixation au sol

S36054 - Avec dossier.



B

S36056 - Avec dossier et porte-patères.

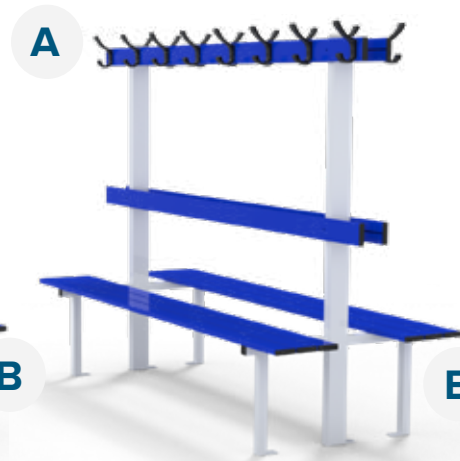

A

B

S36058 - Avec dossier, porte-patères et porte paquets.

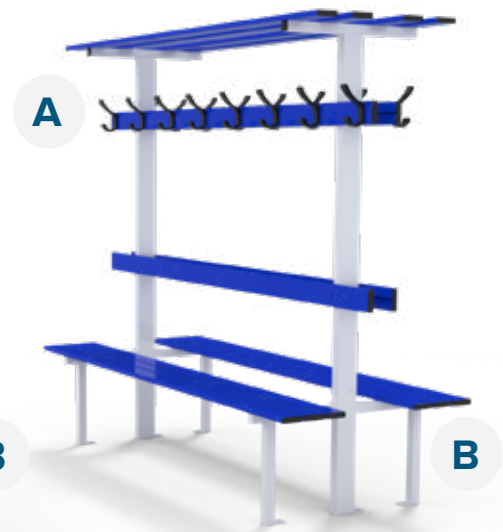

A

B

► Accessoires

S36040 - Lisse porte-patères.
En aluminium.
4 patères au mètre.



S36043 - Porte paquets mural.



S76640 - Patère PVC renforcée.
Avec double fixations.



► Séparation de gymnase

—• Rideaux de séparation motorisés

Nos séparations (en bâche PVC et/ou filet) permettent de délimiter de grandes salles et gymnases en plusieurs espaces ou terrains d'entraînement. Sur mesure en fonction du gymnase.

Option: Séparations M1 et M2 sur demande.

Système de séparation monté sur charpente, avec moteur électrique pour un déploiement du rideau à la verticale.

S28451 - PVC 2m uniquement.

S28456 - Tout PVC.

S28461 - PVC 2m + filet M100.

S28466 - PVC 2m + filet M45.



S28471 - Tout filet M100.

S28476 - Tout filet M45.



Les poutres horizontales, les élingues de sécurité, le système de fixation au plafond et l'assemblage de l'arbre à rouleaux (personnalisés pour chaque salle de sport) renforcent la stabilité.

SÉPARATIONS ET PROTECTIONS

► Séparation de gymnase

—• Rideaux de séparation manuels

Système monté sur rails. Permet de coulisser manuellement le rideau en place.

S28416 - Tout PVC.

S28421 - PVC + filet M100.

S28426 - PVC + filet M45.

S28431 - Tout filet M100.

S28436 - Tout filet M45.



Installable sous différents types de plafonds au moyen d'une structure à définir à chaque projet.

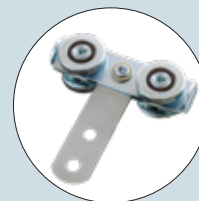

—• Cloisons mobiles

Cloisons mobiles 4.0 x 2.5m, fabriquées en profil acier 30x30 plastifié blanc avec bâche PVC. Idéal pour gymnases et halls sportifs pour délimiter des zones d'entraînement ou pour des évènements. 2 roues frein pour immobiliser la structure en place.

Modèles standard non-pliable

S28205 - Bâche PVC standard.

S28205-M2 - Bâche PVC classée au feu M2.

Modèles repliable

Muni de charnières à mi-hauteur, permettant de plier la structure facilitant son rangement.

S28211 - Bâche PVC standard.

S28211-M2 - Bâche PVC classée au feu M2.



► Protection du gymnase

—• Protection murale

Mousses murales pour protection des joueurs. Dimensions et épaisseurs sur mesure.
En plus de protéger les joueurs, ces mousses absorbent les impacts de ballons et réduisent le bruit.
Fixation par velcro à coller au mur.

S28250 - Protection murale PVC bleue 2x1m.
Épaisseur 50mm, densité 19kg/m³.



S28253 - Protection murale PVC bleu 2x1m spécial dojo.
Épaisseur 22mm, densité 30kg/m³.



—• Protection pylône

Mousse pour pylône.
Épaisseur et dimensions sur mesure.



—• Filet pare-ballons de handball (fixe ou sur rail)



Filet de protection à installer derrière les buts (fixe ou sur rail). La méthode de fixation au mur ou à la charpente est à personnaliser à chaque projet. Elle peut comporter des potences de soutien, des supports rails ou des câbles.

Le filet est proposé avec un kit d'accessoires de pose (câbles, tendeurs et crochets) pour assurer la tension dans le filet. Convient pour l'intérieur ou l'extérieur.



BRISE-VENT / BRISE-VUE

► Brise-vent

Brise-vent brise vue en polyéthylène haute densité traité UV. Renforcés sur leur périmètre par une bande PVC et œillets cuivre nickelés Ø9mm tous les 50cm. Hauteur 2m. Longueur sur mesure.



REF.	Poids	Arrêt du vent	Bordure	Hauteur
S55660	180gr/m ²	60%	Bande PVC + œillets	2.00m
S55660B	180gr/m ²	60%	Bande PVC + œillets	2.00m
S55670VF	150gr/m ²	70%	Bande PVC + œillets	2.00m

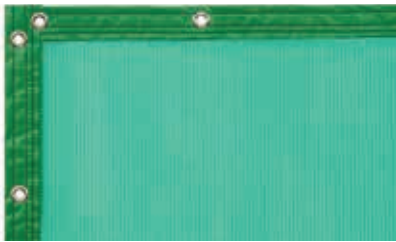

S55660



S55660B

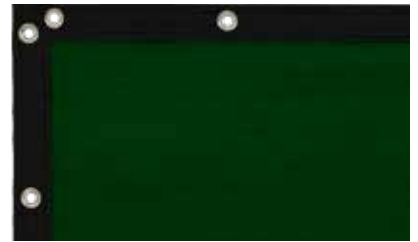

S55670VF

Impression lettre standard avec marquage noir



- S55020** - Hauteur 0.2m.
- S55027** - Hauteur 0.27m.
- S55040** - Hauteur 0.4m.
- S55080** - Hauteur 0.8m.

S55312 - Crochet de fixation en acier inoxydable pour brise-vent et bâches.



S55100 - Logo

S75306 - Paquet de 80 colliers électricien.

► Bâches

Nos bâches sont en PVC haute densité, renforcées sur leur périmètre par un ourlet et des œillets tous les 50cm. Elles sont confectionnées sur mesure. Marquage sur demande.

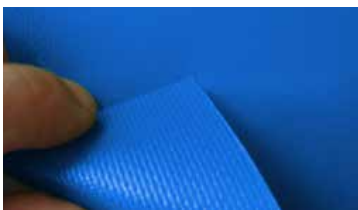

S55735

Bâche de fond de court. Disponible en bleu ou vert. Hauteur standard: 2.0m. Longueur: sur demande. Poids: 350gr/m².



S55760

Bâche de fond de court. Disponible en bleu ou vert. Hauteur standard: 2.0m. Longueur: sur demande. Poids: 500g/m².



S55770

Bâche en bas de grillage pour terrain de tennis en terre battue. Hauteur: 0.75 ou 0.40m.



Filets de clôture

Tous nos filets sont confectionnés sur mesure. Ils sont bordés et renforcés sur tout le périmètre. Ils sont en polyéthylène haute densité (PEHD), traités UV, garantissant une très longue durée de vie en extérieur.

Retrouvez nos solutions pour clôtures et mains-courantes dans notre catalogue dédié à la clôture.



Filet de clôture de Golf

REF.	Fil	Maille	Note
	Tressé/Câblé	(mm)	
S77015-20	Câblé 1.5	MS 20	Terrain de golf
S77020-48	Câblé 2.0	MS 48	Terrain de tennis
S77025-48	Câblé 2.5	MS 48	Terrain de tennis
S77025-100	Câblé 2.5	MS 100	Handball, volleyball
S77025-145	Câblé 2.5	MS 145	Basketball, football
S77130-45	Tressé 3.0	MS 45	Terrain de tennis
S77130-100	Tressé 3.0	MS 100	Handball, volleyball
S77130-145	Tressé 3.0	MS 145	Basketball, football



Configuration réalisable sur mesure: Taille, Ø fil, maille, couleurs (blanc, noir et vert foncé).

Accessoires filets

S77710V - Câble gainé Ø5mm.
Par touret de 1000m.

Supporte le filet sur tout son périmètre.



S77730V - Anneau brisé.



Pour attacher le filet au câble de tension sur tout son périmètre.



S77754V - Raidisseur n°4.
Pour câble acier Ø5mm.



Facilite la tension des câbles, assurant une tension parfaite du filet.





UNE OFFRE COMPLÉMENTAIRE

PARE-BALLONS ET MAIN COURANTE

En complément de notre gamme sportive, Sodex Sport vous propose également sa gamme de clôtures sportives, main-courante et pare-ballons.

Concepteur et fabricant, c'est pour nous l'occasion de nous développer et de vous apporter de nouvelles solutions, même lors de demandes spécifiques.

Retrouvez notre gamme de clôtures sportives, main-courante et pare-ballons dans notre catalogue dédié.



Sodex Sport spécialiste pare-ballon et mains courantes





NORME ET SÉCURITÉ

Code du sport	JOURNAL OFFICIEL DE LA REPUBLIQUE FRANCAISE	
	Article Annexe III-1 art. R322-22	Article Annexe III-2 art. R322-25
	<p>Pour l'application de l'article R. 322-22 du Code du sport, la résistance des équipements et des dispositifs de fixation ou de contrepoids devra être vérifiée par des essais dont les modalités sont précisées ci-après:</p> <p>1° Pour les cages de buts de football, de handball et de hockey:</p> <ul style="list-style-type: none"> - Un premier essai statique sera réalisé en suspendant une charge de 180 kilogrammes verticalement au milieu de la barre transversale de la cage de but pendant une durée d'une minute, la charge devant être distante du sol de 20 centimètres; - Un second essai sera réalisé en appliquant une force horizontale de 110 kilogrammes pendant une minute au milieu de la barre transversale au niveau de la partie supérieure, au moyen d'une corde de 3 mètres de long; - Après les essais, l'équipement et le système de fixation ou de contrepoids ne devront pas avoir subi de rupture, déplacement ou déformation. <p>2° Pour les buts de basket-ball:</p> <ul style="list-style-type: none"> - Un essai statique sera réalisé en suspendant une charge de 320 kilogrammes verticalement à partir du point d'ancrage reliant le cercle du panier au panneau pendant une durée d'une minute, la charge devant être distante de 20 centimètres du sol; - Après l'essai, l'équipement et le système de fixation ou de contrepoids ne devront pas avoir subi de rupture, déplacement ou déformation. 	<p>Pour l'application de l'article R. 322-25 du Code du sport, la résistance des équipements et des dispositifs de fixation ou de contrepoids devra être vérifiée selon les modalités d'essais précisées ci-après:</p> <p>1° Pour les cages de buts de football, de handball et de hockey:</p> <ul style="list-style-type: none"> - Un essai statique sera réalisé en suspendant une charge de 180 kilogrammes verticalement au milieu de la barre transversales de la cage de but pendant une durée d'une minute, la charge devant être distante du sol de 20 centimètres; - Après l'essai, l'équipement et le système de fixation ou de contrepoids ne devront pas avoir subi de rupture, déplacement ou déformation. <p>2° Pour les buts de basket-ball:</p> <ul style="list-style-type: none"> - Un essai statique sera réalisé en suspendant une charge de 320 kilogrammes verticalement à partir du point d'ancrage reliant le cercle du panier au panneau pendant une durée d'une minute, la charge devant être distante de 20 centimètres du sol; - Après l'essai, l'équipement et le système de fixation ou de contrepoids ne devront pas avoir subi de rupture, déplacement ou déformation.

Le CODE DU SPORT donne lieu à des certificats de conformité que Sodex réalise par la société de contrôle APAVE. APAVE vient valider les tests requis par le CODE DU SPORT, à notre usine, pour chaque nouvelle production et pour chaque produit. Nous vous invitons à réclamer auprès de notre équipe commerciale les certificats.



S91220 - Chariot de contrôle.



Afin de satisfaire aux exigences de sécurité présentes au Code du sport, Sodex propose une machine de test livrée avec dynamomètre, palan, chaîne, contrepoids et roues pneumatiques. Facile à déplacer, elle peut convenir aux terrains les plus gras.



CONTACT

**SODEX
FRANCE**

 18 rue de l'Avenir. 14650 Carpiquet. FRANCE.

 info@sodexsport.fr

 (+33) 2 31 53 78 70



www.sodexsport.fr